



ZRÍNYI MIKLÓS NEMZETVÉDELMI EGYETEM  
TÁRSADALOMTUDOMÁNYI INTÉZET

---

Hadtörténelem Tanszék

# A KOREAI HÁBORÚ ÉS HADMŰVÉSZETI TAPASZTALATAI

Egyetemi jegyzet

Budapest, 2003

EGYETEMI  
**EK**  
KIADÓ

**ZRÍNYI MIKLÓS NEMZETVÉDELMI EGYETEM**  
**TÁRSADALOMTUDOMÁNYI INTÉZET**  
Hadtörténelem Tanszék

**A KOREAI HÁBORÚ**  
**ÉS HADMŰVÉSZETI TAPASZTALATAI**

EGYETEMI JEGYZET

Budapest, 2003

Írta és összeállította:  
*Dr. Horváth Csaba alezredes, egyetemi docens*

Lektorálta:  
*Dr. Lengyel Ferenc alezredes, egyetemi docens*

A jegyzet megjelenését a XX. század Intézet támogatta.

Felelős kiadó: Dr. Szabó Miklós, a Zrínyi Miklós Nemzetvédelmi Egyetem rektora  
Megjelent a Zrínyi Miklós Nemzetvédelmi Egyetem Egyetemi Kiadó gondozásában  
Igazgató: Vevélka László  
Tervezőszerkesztő: Kékesi Károlyné  
Készült a Zrínyi Miklós Nemzetvédelmi Egyetem Nyomdájában. 300 példányban  
Felelős vezető: Kardos István

ISSN 1417-7293

## TARTALOMJEGYZÉK

BEVEZETŐ.....	5
TERMÉSZETFÖLDRAJZI VISZONYOK .....	7
A HÁBORÚ LEGFONTOSABB IDŐSZAKAI .....	9
Szervezetek és fegyverzetek .....	9
A háború első időszaka (1950. június 25.—szeptember 14.).....	15
A háború második időszaka (1950. szeptember 15.—október 24.).....	20
A háború harmadik időszaka (1950. október 25.—1951. július 9.).....	26
A háború negyedik időszaka (1951. július 10.—1953. július 27.) .....	30
A KOREAI HÁBORÚ FŐBB TAPASZTALATAI .....	33
Az amerikai és a szövetséges szárazföldi csapatok .....	33
A légierő.....	47
A haditengerészet.....	62
A koreai néphadsereg alkalmazásának hadművészeti tapasztalatai.....	66
A szövetséges csapatok alkalmazásának hadművészeti tapasztalatai.....	70
Az amerikai tábori hadsereg alkalmazásának elvei és az alkalmazás hadművészeti tapasztalatai.....	73
HÁBORÚS VESZTESÉGEK .....	79
BEFEJEZÉS .....	4
HELYNEVEK ÍRÁSA .....	81
AJÁNLOTT IRODALOM.....	83
KRONOLÓGIA .....	84
VÁZLATOK.....	91
TÉRKÉPEK.....	97

## BEVEZETŐ

1950 nyarán a koreai félszigetre figyelt az egész világ. A két Korea és „szövetségesek” között pattanásig feszült a helyzet, és csak idő kérdése volt, hogy mikor robban ki egy véres háború. 1945. februárjában a jaltai-konferencián a két nagyhatalom még békésen megegyezett ugyan az északi és a déli rész megszállásáról és „betagozódásáról”, de előre látható volt, hogy ez csak „fogáskeresés”. A terjeszkedési elgondolások és a stratégiailag fontos területek birtokba vétele mind két fél terveiben az első helyen szerepelt. 1950. június 25-én aztán Sztálin biztatására és bízva a Szovjetunió technikai eszköztárban valamint a kínai ember tömegben, Észak Korea megindította a háborút.

Jegyzetünkben, a hadművészeti tapasztalatok alapján igyekszünk bemutatni ezt a háborút. Magyar nyelven eddig „Olaf Grohler: A koreai háború 1950—1953, A KNDK elleni amerikai agresszió bukása” volt az egyetlen átfogónak nevezhető munka ebben a témában. A Zrinyi kiadó gondozásában, 1981-ben megjelent mű azonban — mint ahogy azt az alcím is jelzi — egyoldalúan a szovjet séma alapján követte a történéseket. Következtetései, veszteségadatai zömében manipuláltak voltak. Az akkori magyar szakirodalomban több cikk és értékelés is megjelent a háborúról, igaz nagyrészt csak jó pár év múlva, akkor, amikor a szovjet értékelésekből, és esetlegesen a külföldi szaklapokból már csurrant cseppent valami információ. A katonai cenzúra azonban ekkor is vigyázva követte, hogy miről mi jelenik meg. Mégis ezek a munkák már logikusak és szakmailag is értékelhetők voltak. Főleg a hadművészeti tapasztalatokkal foglalkoztak, és azt igyekeztek pártatlanul elemezni. Ezért jegyzetünkben felhasználtuk ezeket a szakszerű, pártatlan munkákat is.

Végül is ki kezdte ezt a háborút? — tették fel gyakran a kérdést. Nagyon sokáig a „Dél Koreai agresszió” szerepelt az értékelésekben, de ha lassan is fellebbent a fátyol a valódi okokról és a kezdeményező kiléte is nyilvánosságra került. Nézzünk erre egy példát:

Az állítólagosan támadásra felkészített déli haderő nem tudta áttörni a gyenge északi védelmet, pedig mint Groehler írja nagy fölényben voltak. A szovjet szakirodalom szerint pedig a következőképpen kezdődött a háború:

*„1950. június 23-án a dél-koreai csapatok tüzérségi tűz alá vették a Koreai Néphadsereg állásait, s június 25-re virradóra támadásba mentek át. A Cshorvon-Kimcshon irányban, valamint Ongdzsintól északra 1-2 kilométerre sikerült beékelődniük a 38. szélességi fokon túl. A Koreai Néphadsereg csapatai elhárították az ellenség csapásait, s a délelőtt folyamán ellentámadásba mentek át.”*

Vagyis a több száz amerikai tanácsadó nagyon rossz munkát végzett. Ennyi készülődés után, ahogy a kommunista sajtó leírta, ekkora bakit elkövetni ugye érthetetlen. De ha folytatjuk a szovjet értékelést, talán megtaláljuk a választ:

*„Az erőviszony a haditevékenység kezdetekor a Koreai Néphadseregnek kedvezett, amely a fő — phenjani — irányban gyalogság tekintetében 1,4-szeres, harckocsik terén 5,5-szeres, repülőgépek szempontjából pedig 1,2-szeres fölényben volt az ellenséggel szemben.”*

Tehát a „támadó” fél a főirányban is ilyen erő-eszköz hátrányban kezdte el a hadműveleteket (ha egyáltalán elkezdte...), mi lehetett a mellék-, illetve más irányokban.

Természetesen felmerülhet annak a lehetősége is, hogy a déliek csak „bekötöttek” az északiakba és a végső szót az amerikai csapatok mondták volna ki. Ebben az esetben azt a reagálási időt kell figyelembe vennünk, amennyi alatt az amerikai szárazföldi erők megjelenhettek a kérdéses területen. Ez pedig mint tudjuk nem egy két nap lett volna.

Érdeemes azt a tény is figyelembe venni, hogy az amerikaiak először saját állampolgáraik evakuálásával voltak elfoglalva, ami valószínűsíti, semmilyen támadás támogatására nem voltak felkészülve. A háború aztán sok szenvedést hozva, 1953-ig elhúzódott.

A második világháborút követően a koreai háborúban jelentek meg a harctéren első ízben az új fegyvertípusok és pusztító eszközök. Korea, az Amerikai Egyesült Államok részére sajátos, kísérleti lőtérre vált, ahol a gyakorlatban ellenőrizték az új fegyverek hatékonyságát. Itt vettek részt a harcban először az új sugárhajtású vadászrepülőgépeket, a repülőgép-hordozó hajóról indítható irányított rakéták és a harcászati légideszantok szállítására képes helikopterek. Az M26 Pershing és az M46 Patton típusú harckocsikat is a koreai háborúban próbálták ki először harctéri körülmények között. Az itt szerzett tapasztalatokat a fejlesztés folyamán, a módosításoknál messzemenően figyelembe vették.

A koreai háború egyik fő jellegzetessége az volt, hogy „hagyományos” fegyverekkel vívták, bár az atomfegyverekkel rendelkező nagyhatalmak haderői is részt vettek benne. A hagyományos fegyverzet terén kipróbálták az előbb említett új harceszközöket, ez azonban a hadművészet általános fejlődésében a második világháborúhoz viszonyítva mégsem jelentett előrelépést. A támadó és védelmi hadműveletek elemzése azt mutatja, hogy ezeket általában a második világháborúban kialakult eljárási módok szerint vívták ugyan, de sok esetben a szembenálló felek lehetőségeiről, a hadszíntér méreteiből és egyéb korlátozó tényezőkből adódóan még az ott szerzett tapasztalatokat sem tudták teljes mértékben érvényre juttatni.

A hadműveletek során mindkét fél a harctevékenységek különböző formáit alkalmazta. A háborúnak mind a manőverező, mind az állásjellegű időszakában értékes hadművészeti tapasztalatokat szereztek, elsősorban a helyi háborúk megvívásában.

## TERMÉSZETFÖLDRAJZI VISZONYOK

Korea túlnyomórészt hegyekkel borított félsziget a Japán-tenger és a Sárga-tenger között. Tengerpartjának hossza 8637 km, keleti-nyugati irányú kiterjedése pedig 145—320 km között van. Ez magyarázza a rövid arcvonalat a 38. szélességi fok mentén és azt, hogy a szárazföldi csapatok szárnyai a tenger felől sebezhetőek voltak.

A Koreai Népi Demokratikus Köztársaság területe 121 193 km<sup>2</sup>, Dél-Korea nagysága 93 431 km<sup>2</sup>.

A Koreai-félsziget keleti részén, a Jalu folyótól (Amnok folyó) egészen Puszanig, erdő borította, szakadékos hegylánc vonul végig, amelynek legmagasabb csúcsa 2744 méter. Meredeken lejt a Japán-tengerig. A keleti tengerpart nem annyira sűrűn lakott, mint az öblökkel tarkított, partraszállásra alkalmasabb nyugati part. Korea nyugati-és déli része termékeny síkságaival és a hegyek között meghúzódó széles völgyeivel az ország mezőgazdaságának, főként rizstermelésének a központja. Az ország keleti részén az erők szétbontakozását az északról délre húzódó kevés közlekedési út és a hegyvidék nehezíti. Nyugaton viszont a rizsföldek és a nyugatnak, valamint a délnek tartó folyók jelentenek akadályt. A többnyire sekély hegyi folyók a nyári hónapok alatt rohanó folyamokká változnak. A terep földrajzi viszonyai következtében az 1950. évi nyári hadjáratban a fontosabb hadműveletek erősen kötődtek az úthálózathoz, és az ország nyugati részében vívott harcok körülményei és módszerei erősen eltértek a keleti területek harccselekményeitől.

Korea stratégiai jelentősége és gazdag természeti kincsei már magukban is magyarázták a nagyhatalmak érdeklődését a félsziget iránt. Koreát keletről, délről és nyugatról tenger övezi. Északon 1300 km hosszúságban Kínával és kisebb szakaszon, mintegy 16,5 km-en az akkori Szovjetunióval volt szomszédos. Japántól — a távol-keleti amerikai erők támaszpontjától — a Koreai és a Csuzimai szoros választja el, amelynek szélessége a legkeskenyebb részénél mindössze 210 km. Hadászati helyzeténél fogva tehát Korea, fontos stratégiai térség volt a nagyhatalmak számára.

Az ország területének 75%-át kitevő hegyek (800—2000 m-ig) és magaslatok lényegesen befolyásolták a harctevékenységeket. A félsziget középső és keleti része erdős-hegyes, az úthálózat gyengén fejlett. Ez korlátozza a különböző fegyvernemek alkalmazását. A keleti parton nehéz a deszantok partra szállítása és a támadás kifejlesztése. A nyugati part kevésbé hegyes, sok öböllel, lapos parttal a legalkalmasabb a harcselekmények megvívására. Itt terül el a phenjani, a szouli és a kunszani síkság, amelyek földrajzi jellemzőik miatt lehetővé tették az összes fegyvernem alkalmazását.

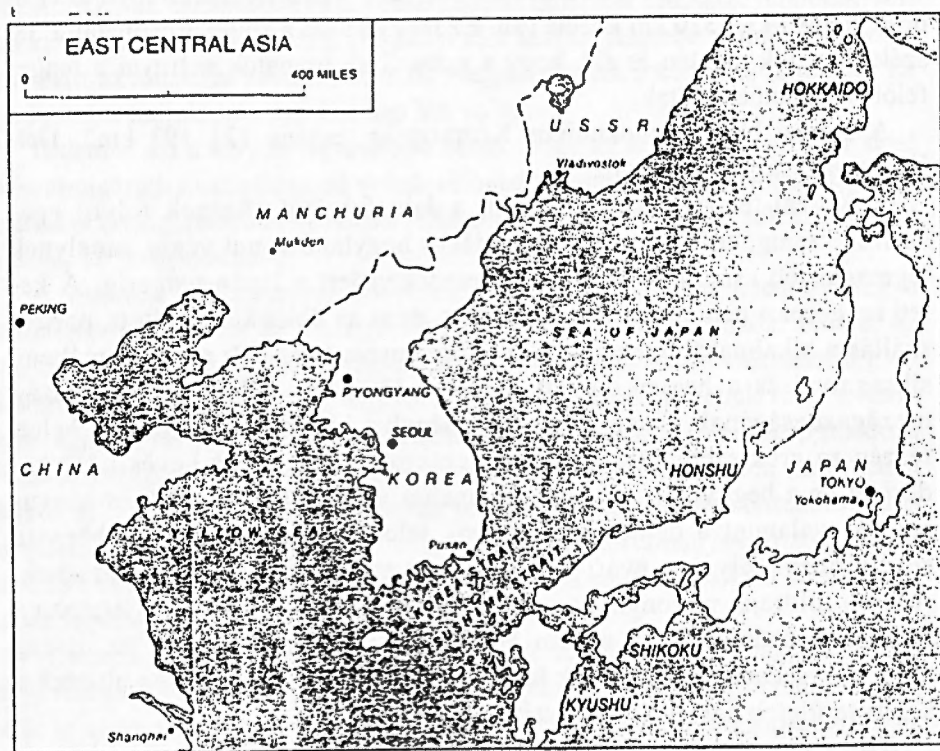

Közép-Kelet Ázsia

## A HÁBORÚ LEGFONTOSABB IDŐSZAKAI

### Szervezetek és fegyverzetek

Az *amerikai*, mint a meghatározó, szárazföldi haderő szervezeti alapja a második világháború alatt bevezetett hármastagozódás volt. Egy teljes gyaloghadosztály létszáma 14 032 fő volt, ezredenként 3027 katonával. A hadosztályokban három gyalogezred volt, ezredenként három zászlóaljjal, zászlóaljanként azonban már négy századdal (három gyalogszázad és egy nehézfegyverszázad). A hadosztály állományához tartozott még egy tüzérezred, egy felderítő-zászlóalj, egy műszaki zászlóalj, egy híradó-zászlóalj és egyéb technikai alakulat.

A második világháború tapasztalatai alapján az amerikai gyaloghadosztály hadiállományát 18 900 főre emelték. A változást a csapatlégvédelem és a páncélelhárítás növelése, és különösen a harckocsizó kötelékeknek a hadosztály szervezetszerű állományába történt rendszeresítése eredményezte. A hadosztály megnövekedett ereje következtében az ezredszintű harcászati vezetés sokkal nagyobb súlyt kapott.

Egy amerikai gyaloghadosztálynak 1950-ben 11 507 db karabélyja, 1228 pisztolya, 195 géppisztolya, 539 golyószórója, 90 géppuskája, 90 könnyű, 60 mm-es gránátvetője, 54 db 81 mm-es aknavetője, 558 db kézi páncélelhárító fegyvere, 237 légvédelmi géppuskája, 70 db 37 mm-es és 57 mm-es páncéltörő lövege, 54 db 105 mm-es közepes és 12 db 155 mm-es nehéz tarackja volt.

Az 1948. augusztus 15-én érkezett amerikai katonai tanácsadók segítségével létrehozott dél-koreai hadsereg, szervezését tekintve, az amerikai minta pontos másolata volt. A hadosztályok ugyancsak hármastagozódásúak voltak, de hiányzott a nagyszámú támogatóeszköz. A kevés számú harckocsi és légvédelmi eszköz mellett a tüzérség ereje is eléggé gyenge volt. A hadosztályok átlagos létszáma általában mintegy 10 000, a gyalogezredké 2500 katona volt.

A *Koreai Néphadsereg* hadosztályai hasonlóképpen a hármastagozódás elve alapján épültek fel. Létszámuk kb. 11 000, a lövészezredké pedig 2500 fő volt. Az ezred három 650 fős lövészzászlóaljból, géppuskaszázadból, egy aknavetőszázadból, egy páncéltörőágyús-szakaszból, egy páncéltörőpuskás-szakaszból, valamint híradó-, egészségügyi- és ellátó-alegységekből állt. A zászlóalj 3 lövészzázadból állt, amelynek állománya 150 katona volt, három

lövészszakasszal és egy géppuskás-osztaggal. A négy rajból álló lövészszakasz létszáma 45 fő volt.

A hadosztálytüzérség állományába két közepes tüzérosztály és egy nehéz tüzérosztály tartozott, osztályonként 3 üteggel, ütegenként 4 löveggel. A páncélos erőket lényegében egy dandárba fogták össze. A Koreai Néphadsereg felépítése és szervezete, a hadszíntér sajátosságait figyelembe véve, a szovjet haderőnek, a Nagy Honvédő Háború folyamán kialakult tapasztalataira épült.

A Koreai Néphadsereg lövészfegyverzete az 1891/30 M Moisin-Nagant puskából, a 41 M (PPS—41) Spagin-géppisztolyok-ból, a Gyektyarev golyószórókból, valamint Maxim géppuskákból állt. A páncéltörő puskák és az 1941-es Szimonov-féle félautomata páncéltörő puskák voltak. Aknavetőként a 82 mm-es zászlóalj-aknavetőt és a 120 mm-es ezredaknavetőt alkalmazták. A harckocsik ellen főként az 1942 M 45 mm-es páncéltörő ágyút vették be. A tüzérség 76 mm-es ágyúkkal és 122 mm-es tarackokkal volt felszerelve. A harckocsicsapatok állományába T—34/85 típusú harckocsik voltak. A gyalogság közvetlen támogatására az 1943-ban rendszeresített SZU—76-os rohamlövegek szolgáltak. A Koreai Néphadsereg légierijének állományában a szovjet haderőben a második világháború végén rendszeresített JAK—9-es vadászpilóta repülőgépek és IL—10-es csatrepülőgépek harcoltak.

Az amerikai és a dél-koreai hadsereg lövészfegyverei között zömmel az 1941-ben rendszeresített M 1 Garand félautomata puskák, az 1918 M A2 Browning gyorstüzelő puskák, az 1919 M. A6 golyószórók és az 1917 M A1 Browning vízhűtéses géppuskák voltak. Ezeken kívül az 1928 M A1 Thompson géppisztolyokat használták. Aknavetőik állományában az M 19-es 2,35 és a T 13-as 4,2 inch ürméretű (az Egyesült Államokban használatos hosszúság egység = 25,4 mm) aknavetők szerepeltek. A legfontosabb gyalogsági páncélelhárító eszközeik az M 9-es bazooka reaktív kézi páncéltörő fegyverek, valamint a második világháború végén bevezetett, hátrasiklás nélküli, gyalogsági kísérőlöveg voltak. Ez utóbbiak közül az 57 mm-es lövegekkel (M 18). illetve a 75 mm-es lövegekkel vállról (M 20), kettős villaállványról vagy háromlábú állványról tüzelhettek. Páncélelhárításra alkalmazták még a 37 mm-es és 76 mm-es M 1-es páncéltörő löveget is. A tüzérség főként az M 1 mintájú 75 mm-es tábori ágyút, valamint a M 2-es és M 3-as 105 mm-es tarackot használta.

Az amerikai páncélosok állományában főként az 1945-ben rendszeresített M24-es felderítő harckocsik, az amerikai hadsereg második világháborús alap harckocsijaként használt M4 A3 Sherman harckocsik, valamint a M26-os Pershing nehéz harckocsik voltak. 1950 augusztusában először a puszani hídfőben vetették be a háborút követően kifejlesztett M46-os Patton I nehéz

harckocsikat is. Az amerikaiak önjáró tüzérosztályai zömében az M19 típusú 105 mm-es önjáró tarackokkal voltak ellátva.

Az amerikaiak légierijét éppen a háború kirobbanásakor látták el sugárhajtású repülőgépekkel. A bombázó repülőgépeknél a B—26-os Invader közepes bombázókat és a négymotoros, atombomba szállítására is alkalmas B—29 Superfortess bombázókat alkalmazták. Vadászpilóta repülőgépek az F—51 Mustang és a háború után szerkesztett F—82 Twin-Mustang, valamint az első, nagy sorozatban gyártott sugárhajtású vadászpilóta repülőgép, az F—80 Shooting Star gyártmányok voltak. A Koreában bevetett vadászpilóta repülőgépek 85%-ban ez utóbbiak közül kerültek ki. Futárgépként a T—6-os, szállító repülőgépként a C—47-es és a C—119-es típusokat alkalmazták. A haditengerészeti légierő kötelékében főként az F—9—F Panther, az F—4—U Corsair és az AD Skyraider vadász- és vadászbombázó repülőgépek tevékenykedtek.

Az ENSZ erők fegyverzetében ugyancsak a második világháború alatt használt eszközök voltak túlsúlyban, jóllehet közülük jó néhányat először csak a háború utolsó szakaszában alkalmaztak, illetve próbáltak ki. Ugyancsak (ami a harckocsikat és a repülőgépeket illeti) már 1950 nyarán olyan fegyverrendszereket is bevetettek, amelyeket a háború után fejlesztettek ki.

A szövetségesek hadereje két csoportra oszlott: Dél-Koreában amerikai vezetéssel egy hadsereget állítottak fel, amely 1950 júniusában 102 818 főből állt. Ebből 94 808 a szárazföldi hadsereghez, 6145 a partvédelemhez és 1865 a légierőhöz tartozott. Ezekon kívül rendelkezett még 48 273 főből álló rendőrséggel is. A fegyveres erő összlétszáma tehát több mint 151 000 volt.

A szárazföldi haderő nyolc hadosztályból és egy önálló ezredből állt. Főbb fegyverzetük 700 löveg és aknavető, 140 könnyű páncéltörő ágyú, 1900 bazooka, 27 harckocsi, 20 repülőgép és 79 kisebb hajó volt. Júniusban a nyolc hadosztályból négyet, és az önálló ezredet közvetlenül a határ mentén bontakoztatták szét, három hadosztályt a határ közelében, Szöul mellett vontak össze.

A Japánban állomásozó amerikai haderő 82 871 főnyi szárazföldi hadseregből és a légierő 33 625 katonájából állt. A 8. amerikai hadseregben egy páncélosfelderítő- és három gyaloghadosztály, valamint egy önálló harccsoport volt, állományában 1081 löveggel és aknavetővel, valamint 495 harckocsival. A légierő 1950. május 31-én, 100 bombázó-, 593 vadász-, 179 szállító-, 48 távolfelderítő-, valamint 252 közelfelderítő- és futárrepülőgéppel rendelkezett. A haditengerészet egy repülőgép-anyahajóból, két cirkálóból, 12 rombolóból, négy tengeralattjáróból, valamint aknakereső- és aknaszedő-, aknarakó- és ellátó hajókból, valamint 200 db partra szállító (deszant) hajóból állt.

A *Koreai Néphadsereg* létszáma 1950 júniusában ezzel szemben csak 135 438 fő volt, beleszámítva a 18 000 fős határőrséget is. A hadsereg hét gyalog- és három tartalékhadosztályra, valamint egy harckocsidandárra tagozódott. Fegyverzetük 1600 lövegből és aknavetőből, 151 harckocsiból, önjáró lövegekből és páncélcsovból állt. A légiere 239 repülőgépe közül túlsúlyban a harci repülőgépek voltak, mintegy 70 vadász-, 60 csata- és 10 felderítő repülőgéppel. A légiere egy vadászrepülő-, egy csatarepülő- és egy iskolarepülő-ezredből álló repülőhadosztály képezte. A repülőgép-állomány ellenére a légiere csak 30 kiképzett pilótája volt. A haditengerészet pedig mindössze 25 db kis hajóegységből állt.

Érdekes lenne az akkori erőviszonyokat pontosan, az adott események sorrendjében nyomon követni. Ez azonban lehetetlen, hiszen a felek, és ez különösen az északiakra vonatkozik, nem adtak meg pontos adatokat erőállapotokról.

1950 januárjában MacArthur tábornok vezetésével Japánban létrehozták az ebben a térségben összpontosított amerikai szárazföldi erők egységes, Távolsági Parancsnokságát.

Az 1950—1953 között Koreában bevetett harckocsik harcászati-technikai adatai

	T-34/85	M24 Chaffee	M4A3 Sherman	M26 Pershing	M46 Patton
Súly	32	18,3	33	41,7	44
Hossz m-ben	6,62	4,88	5,98	6,46	6,40
Szélesség m-ben	3,20	2,96	2,99	3,51	3,51
Magasság m-ben	2,42	2,48	2,96	2,77	2,82
Páncélzat mm-ben	45—90	25	12—62	13—110	102—145
Kezelők	4	5	5	5	5
A löveg ürmérete mm-ben	85	75	76,2	90	90
Géppuskák száma	2	3	3	3	3
A motor teljesítménye LE-ben	500	2x110	450	500	810
Legnagyobb sebesség km/h-ban	55	56	42	48	48
Hatótávolság km-ben	300	161	161	148	170
Mászóképesség fokban	25—30	30	31	31	31
Lépcsómászó képesség m-ben	0,75	0,62	0,61	1,17	0,91
Arokáthidaló képesség m-ben	2,50	2,44	2,29	2,59	2,59
Gázlóképesség m-ben	1,30	1,02	0,92	1,22	1,22



Az 1950—1953 között Koreában bevetett repülőgépek harcászati-technikai adatai

Gyártó ország	Repülő tömeg kg-ban	Csúcssebesség km/h	Emelkedési sebesség m/s	Csúcsmagasság m-ben	Hatótávolság km-ben	Fegyverzet
Szovjetunió MiG—15	4800—5260	földközeli: 1050; 5000 m-en: 1031	42	15 200	1450—1960	1x37 mm-es géppágyú, 200 kg bomba vagy rakéta, 2x23 mm-es löveg
MiG—15 bis	4960—5370	földközeli: 1076	46	15 500	1210—2000	1x37 mm-es géppágyú, 2x23 mm-es ágyú; 200 kg-os bomba vagy rakéta
Anglia Gloster G 41 Meteor	7150—8700	földközeli: 953, 9200 m-en: 985	35,2	13 400	900—1230	4x20 mm-es géppágyú; 960 kg-os bomba vagy 8 rakéta
FMK VII de Havilland DH 100 Vampire FMK 30	3304—5640	9100 m-en: 982	24,4	12 950	1350—1963	4x20 mm-es géppágyú; 900 kg bomba vagy rakéta
USA Lockheed F—80 C—6 Shooting Star	6950—7700	földközeli: 955, 7600 m-en: 875	34,8	13 200	1760—2210	6x12,7 mm-es géppuska, 908 kg bomba vagy rakéta
McDonnell F—2 H—2 Banshee	9400—10 180	földközeli: 900	37,5	14 750	1930—2040	4x20 mm-es géppágyú, 440 kg bomba vagy rakéta
Grunman F—9 F—2 Panther	7500—8880	7250 m-en 847	26,3	13 600	2150	4x20 mm-es géppágyú, 425 kg bomba vagy 6 rakéta

A háború első időszaka (1950. június 25.—szeptember 14.)

Truman elnök utasítására június 28-tól kezdve amerikai csapatok is részt vettek a háborúban. Mintegy 40 hadihajó és 800 repülőgép állandóan támadta a KNDK területét.

A fegyveres összecsapásban később ENSZ erők néven, a dél-koreai és az amerikai csapatokon kívül 15 ország (Nagy-Britannia 2 gyalogdandár, 5 önálló gyalogzászlóalj, 5 tüzér és 1 harckocsiezred, 1 repülőgép-hordozó és 10 különböző hadihajó; Kanada 1 gyalogdandár, 1 tüzérezred, 3 torpedóromboló; Ausztrália 2 gyalogzászlóalj, 1 repülőszázad, 1 repülőgép-hordozó, 3 különböző hadihajó; Törökország 1 gyalogdandár; Franciaország, Belgium, Hollandia, Luxemburg, Etiópia, Kolumbia, Új-Zéland, Fülöp-szigetek, Thaiföld és a Dél-Afrikai Unió) vett részt.

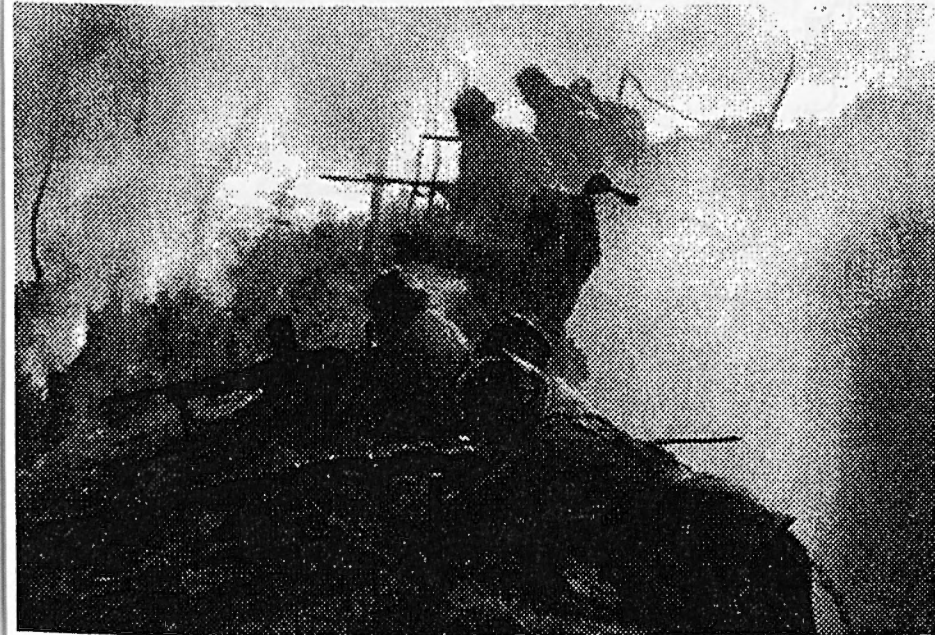

Észak-Korea megindítja a támadást

A koreai néphadsereg erői az előzetes várakozásokat is felülmúlva — és az amerikaiak tengeri és légi fölénye — ellenére június 28-án elfoglalták Szöul és az egész arcvonalon sikeresen támadva 80 kilométert nyomultak előre. Ez azért történt így, mert a támadást jól előkészítették és meglepetés-szerűen indították meg. A déliek, különösen az amerikai erők nem voltak felkészülve, csapataik a mélységben, széttagoltan helyezkedtek el.

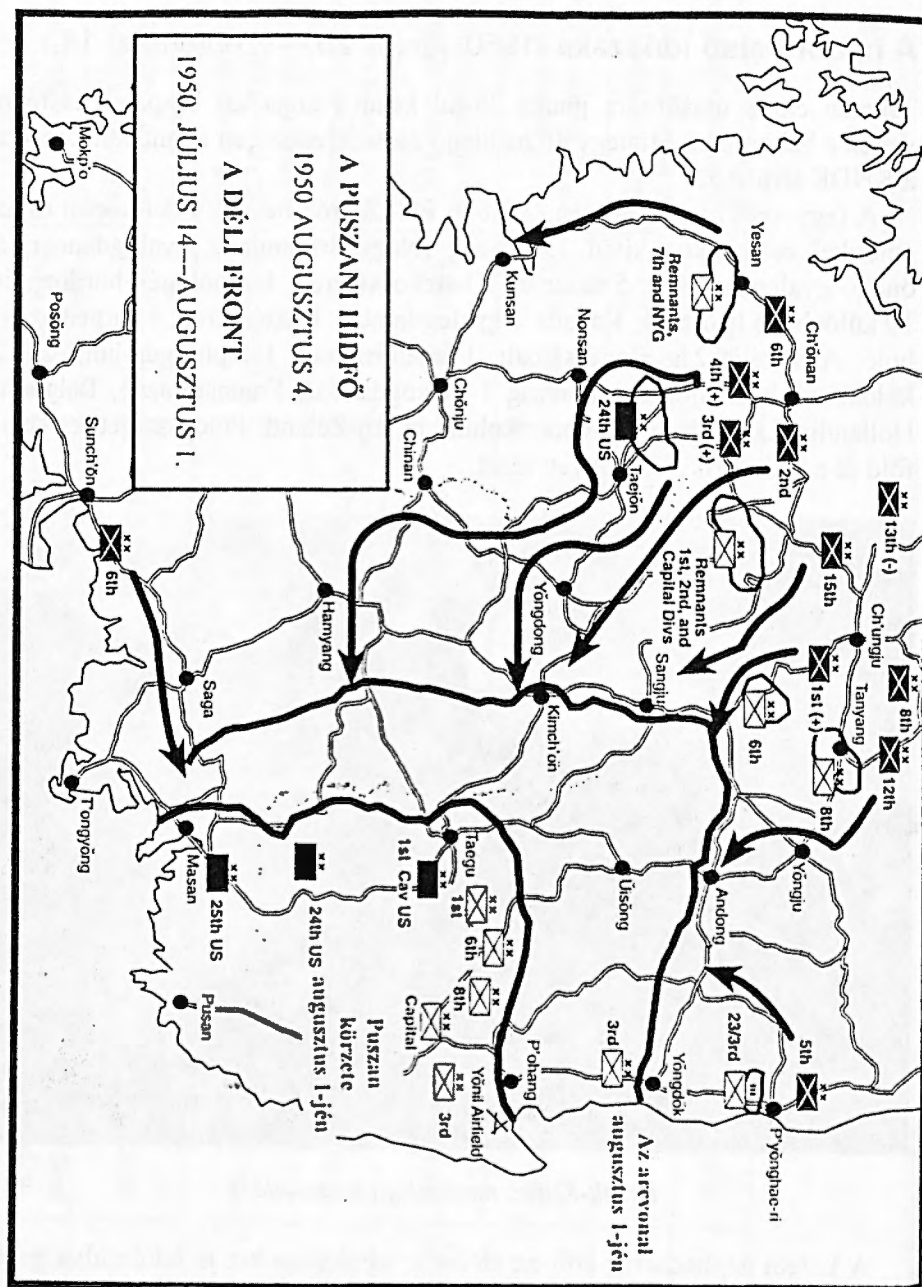

A Déli Front 1950. július 14.—augusztus 1.

A hadművelet során a főcsapást a Koreai Néphadsereg 3. és 4. lövészadosztályából és a 105. harcoksidandárból létrehozott, teljesen feltöltött és új szovjet technikával ellátott, csoportosítás mérte. A lendületes és határozott tevékenység következtében a dél-koreai vezérkarnak az áttörés megakadályozására irányuló törekvése meghiúsult. Az észak-koreai páncélos köteléket a támadás sikerének kifejlésére a védelem áttörése után vetették harcba. A szöuli hadművelet folyamán azonban a déliek főerőit nem sikerült bekeríteni és megsemmisíteni. A bekerítést azért nem tudták végrehajtani, mert az 1., a 2. és a 12. lövészadosztályok — amelyeknek délen kellett volna bezárni a gyűrűt —, vezetési hibák miatt és kellő harci tapasztalatok hiányában Szöul körzetében vívott harcok idején a várostól még kb. 20 kilométer távolságra voltak. Ez lehetővé tette a dél-koreai katonai vezetés számára, hogy a Han folyón túl, mintegy 54 000 főt kitevő csapatcsoportosítást vonjon össze.

Az elszenvedett vereség az amerikai vezetést arra készítette, hogy június 29-én a légi és tengeri erőkön kívül további két hadosztály bevetéséről döntsön.

Július 1-jétől megkezdték a 2. és a 24. amerikai gyaloghadosztály átszállítását Koreába. Tajvan szigetét is az ellenőrzésük alá vonták, így egy stratégiai fontos bázishoz jutottak.

Az észak-koreai haderő még az első amerikai szárazföldi csapatok harcba lépése előtt a szuvoni hadműveletet június 30-án a céllal indította meg, hogy megelőzze az amerikai szárazföldi erőket és szétverje a dél-koreai hadsereg szembenálló csapatait. A néphadsereg főerőit az ország nyugati területén összpontosították. A feladat végrehajtására két hadműveleti csoportot hoztak létre. Az egyik az ország keleti részén tevékenykedő 2. hadsereg volt (négy lövészadosztály), a másik csoportot az 1. hadsereg képezte (négy lövészadosztály, valamint egy harcokcsiegység). A néphadsereg erői július 3-án háromnapos szívós harc után áttörték a déli erők Han folyó mentén kiépített védelmét és július 4-én Szuvon térségében sikeresen befejezték a bekerítésüket. Július 5-én az amerikai szárazföldi erők is bekapcsolódtak a harcokba, amikor megállították az északiak Oszan felé történő előrenyomulását.

A 4. lövészadosztály és a 105. harcoksidandár 107. harcokcsiezrede kezdte meg, amelynek állományában 33 db T—34/85 típusú harcokcsi volt. A szövetségesek tarackjai 08 óra 16 perckor tüzet nyitottak ugyan, de az hatástalan maradt. A 75 mm-es lövegek mintegy 300 m távolságról kezdtek tüzelni, a kézi páncéltörő fegyverekkel pedig 50—60 méterről lőtték a harcokcsikat. A hátrasiklás nélküli lövegek és a kézi páncéltörő fegyverek tüze nem érte el azt az eredményt, amire előzetesen számítottak a T—34-esekkel szemben. A harcokcsik lendületesen behatoltak a szövetségesek soraiba, át-

törték a védelmet, legázolták az amerikaiak tüzérségét, majd déli irányban folytatták a támadást. Az amerikaiak 105 mm-es tarackjaikkal mindössze két harckocsit tettek harcképtelenné.

A harckocsiezred önálló áttörését 11 óra 45 perckor a gyalogság rohama követte. A 4. lövészadosztály alegységei az amerikai csapatok mindkét szárnyát arcból lekötötték, majd azt megkerülve elfoglalták az uralgó magaslatokat, és a balszárny felől felszámolták az amerikaiak arcvonalt.

Az Oszan melletti katasztrófa az amerikai vezetést gondolkodóba ejtette, s Mac Arthur július 7-én kérte, hogy a koreai hadszíntéren legalább négy és fél hadosztályt vessenek be. A következőket jelentette: „... a néphadsereg kiválóan képzett és felszereltsége az amerikaiakéval egyenlő értékű, sőt részben felül is múlja azt.”

A néphadsereg kiképzettségét különösen a Han folyón végrehajtott átkelés jól fémjelezte. Ezt a 24. amerikai gyaloghadosztály parancsnoka, William F. Dean vezérőrnagy július 8-i jelentése is megerősítette. Elismerően szólt a néphadsereg felszereltségéről, korszerű fegyverzetéről. Kifejtette, hogy a sokat dicsért amerikai kézi páncéltörő fegyverek a T-34-esekkel szemben nagyrészt hatástalanok. Nyilatkozott a néphadsereg harckocsicsapatairól is, hangsúlyozva azok jó harcászati felkészültségét. A harckocsik — mint mondta — jórészt az utakhoz voltak kötve, de ennek ellenére is kiválóan harcoltak. Jelentésében közepes harckocsik, 90-mm-es páncéltörő lövegek és hatékonyabb páncélelhárító lőfegyverek szükségességét hangsúlyozta. Jelentését azzal fejezte be, hogy meg van győződve, miszerint az észak-koreai hadsereget, annak kiképzettségét és fegyverzetének-felszerelésének minőségét lebecsülték.

A dél-koreai hadsereg júliusban nehéz helyzetbe került. A terep adottságait kihasználva igyekezett erős védelmet kiépíteni, hogy az elért terepszakaszt a további amerikai szárazföldi csapatok megérkezéséig megtarthassa. Nem sok sikerrel, ugyanis az északiek az erőket a főcsapás irányába összpontosították, ezáltal az áttörési szakaszon két-, háromszoros fölényt hoztak létre, s ez a viszonylag magas támadási ütem elérését tette lehetővé. A július 7-én megindított támadás során a néphadsereg csapatai széles arcvonalon áttörték az ellenség védelmét és július 14-én átkeltek a Kum folyón, amelyet az amerikai főparancsnokság utolsó ellenállási terepszakaszaként határozott meg. Ebben a hadműveletben a harckocsik ismét kiválóra vizsgáztak, a gyalogsággal való együttműködésük mintaszerű volt.



*Nincs akadály az északi csapatok előtt*

A folyóra támaszkodó védelem szétesése után Dean tábornok a 24. gyaloghadosztályt Tedzson védelmére vonta vissza, ahol az amerikai csapatokat újabb súlyos kudarc érte. Az északi 4. lövészadosztály az ellenség erőit arcból lekötötte, s ez alatt a harckocsi kötelékek megkerülték a szárnyakat, elvágták a 24. amerikai gyaloghadosztály mélységi utánszállítási útvonalait, majd ezt követően mintegy 40—50 kilométeres előretörés után meglepetészerűen bekerítették őket.

A kezdeményezés az amerikai légi fölény ellenére továbbra is az északiek kezében volt és augusztus közepére a főirányban 400, a másodrendű irányban 160 kilométert nyomultak előre.

Szeptember közepén az amerikai parancsnokság csapatait a néphadsereg csapásai elől a Naktong folyó keleti partján, Tegu körzetébe vonta vissza. A puszani hídfő megtartása érdekében a folyóra támaszkodva szilárd védelmet építettek ki, s ezzel párhuzamosan már az ellentámadást készítette elő. A szárazföldi erejüket folyamatosan növelték, fokozták a csapatok légi támogatását, naponta közel 1500 repülőgép-bevetést hajtottak végre.

A koreai háború első időszaka ezzel gyakorlatilag le is zárult.

Az északiek elfoglalták Dél-Korea területének 90%-át, amelyen a lakosság 92%-a élt.

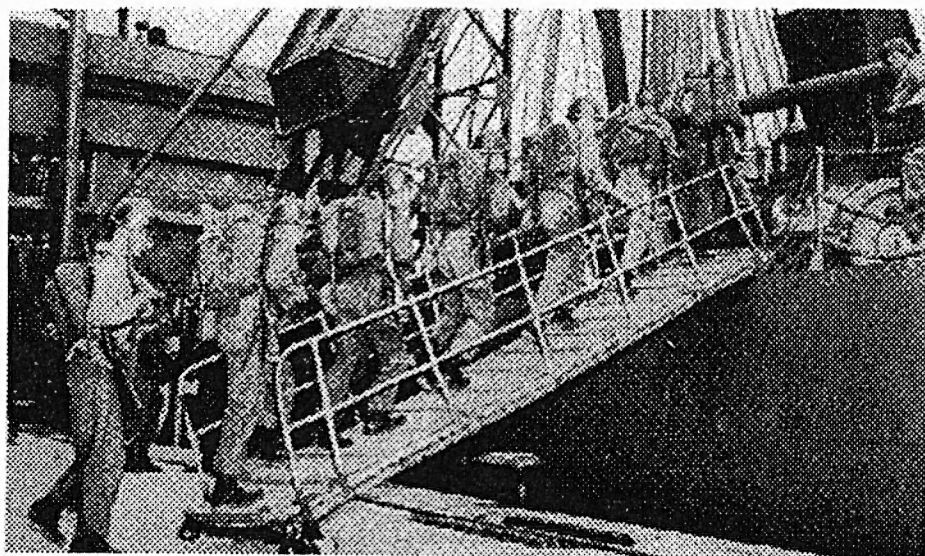

*Irány a „puszani hídfe”*

### A háború második időszaka (1950. szeptember 15.—október 24.)

Válaszként a kialakult helyzetre az amerikai hadvezetés a következő tervet dolgozta ki. Felhasználva a második világháborús tapasztalatokat, és különösen a partraszállásoknál megszerzett rutint, mintegy 260 hadihajóval, 110 repülőgép támogatása mellett partra szállítja a X. hadtestet (3 hadosztály) azzal a céllal, hogy elfoglalja Szöult. Ezzel egyidejűleg a puszani hídfeől a 8. hadsereg (1. és 9. amerikai, valamint I. és II. dél-koreai hadtestek együttesen több mint 12 hadosztály erőivel) csapást mér a néphadsereg főerőire, két oldalról bekeríti és megsemmisíti azokat.

A siker biztosítása érdekében a tengeren és a levegőben abszolút uralomra törekedtek, főlényüket az élőerőben és a tüzérségben kétszeresére, harckocsikban pedig közel tízszeresére növelték.

A meglepés és a jól előkészített támadás eredményeként az észak-koreai csapatok az élőerőben és a technikai eszközökben súlyos veszteségeket szenvedtek. Több hadosztálnál az ezredek állományából csak 100-200 katona maradt, s a veszteség a tüzérségnél, a harckocsikban és rohamlövegekben megközelítőleg 50%-os volt.

*Az incshoni partraszállás*

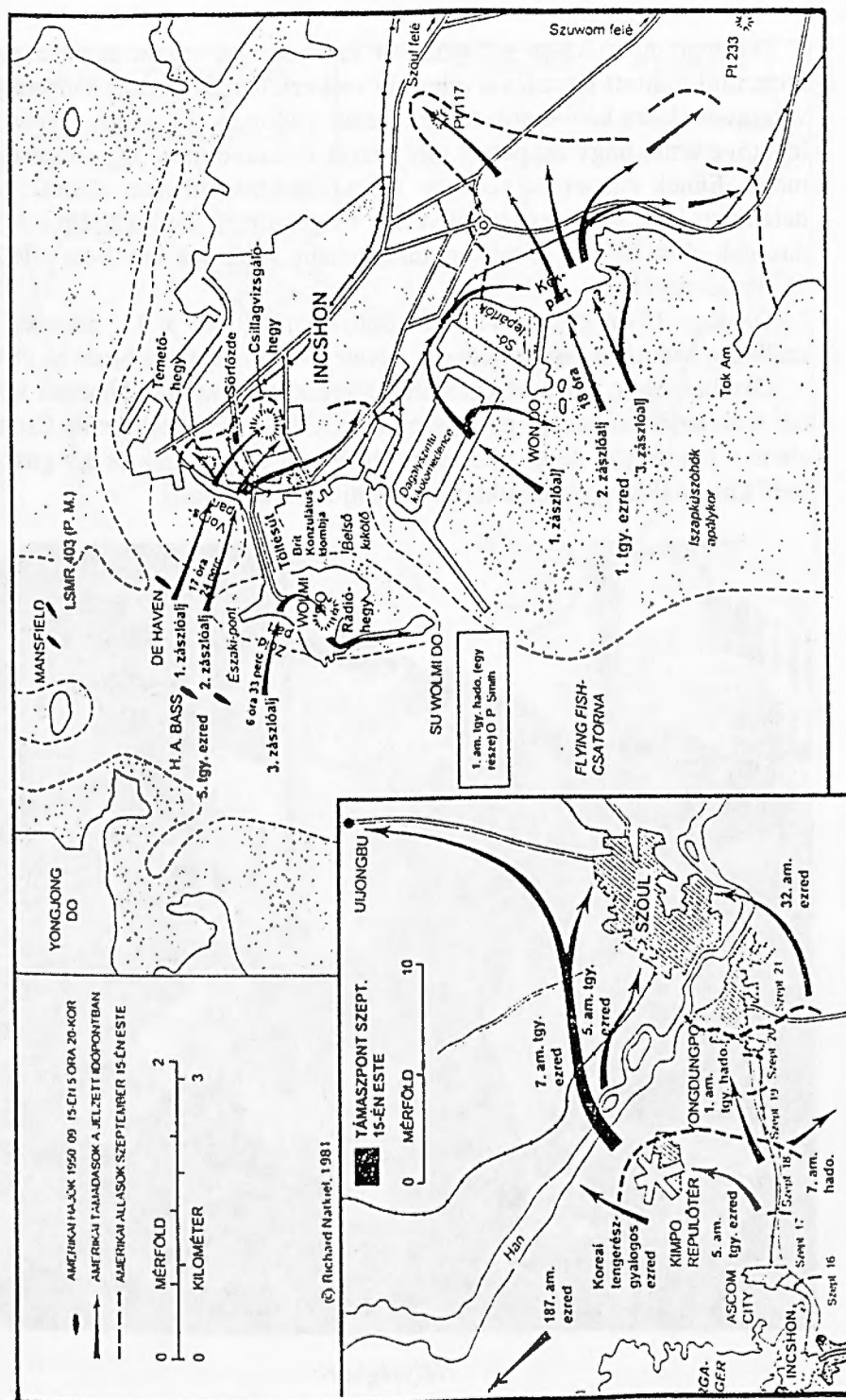

A szeptember 15-én végrehajtott Incshoni partraszállás és a puszni körzetből indított támadás a túlerő következtében az északi hadsereg erőit visszavonulásra kényszerítette, de Szoul védőinek 14 napos szívs harca lehetővé tette, hogy csapataik egy részét visszavonja a 38. szélességi fok mögé. Ennek ellenére a védelem megszilárdítása itt nem sikerült. A védelemben lévő erők nem bizonyultak elegendőnek a szövetségesek támadásának elhárítására, ennek eredményeként azok október 8-án átlépték a 38. szélességi fokot.

Október 12-én elfoglalták Vonszant, majd 20-án a 11. amerikai légi szállítási hadosztály egy ezredének bevetésével Phenjant is birtokba vették.

Október 24-én a szövetséges erők főerőikkel kijutottak Hujcsön körzetébe. A X. amerikai hadtest egy része és az 5. dél-koreai hadosztály Csonannál elérte a Jalu folyót, de itt a koreai néphadsereg csapatainak és a segítségükre siető kínai önkénteseknek sikerült megállítani a támadást.



*Helység-harc*

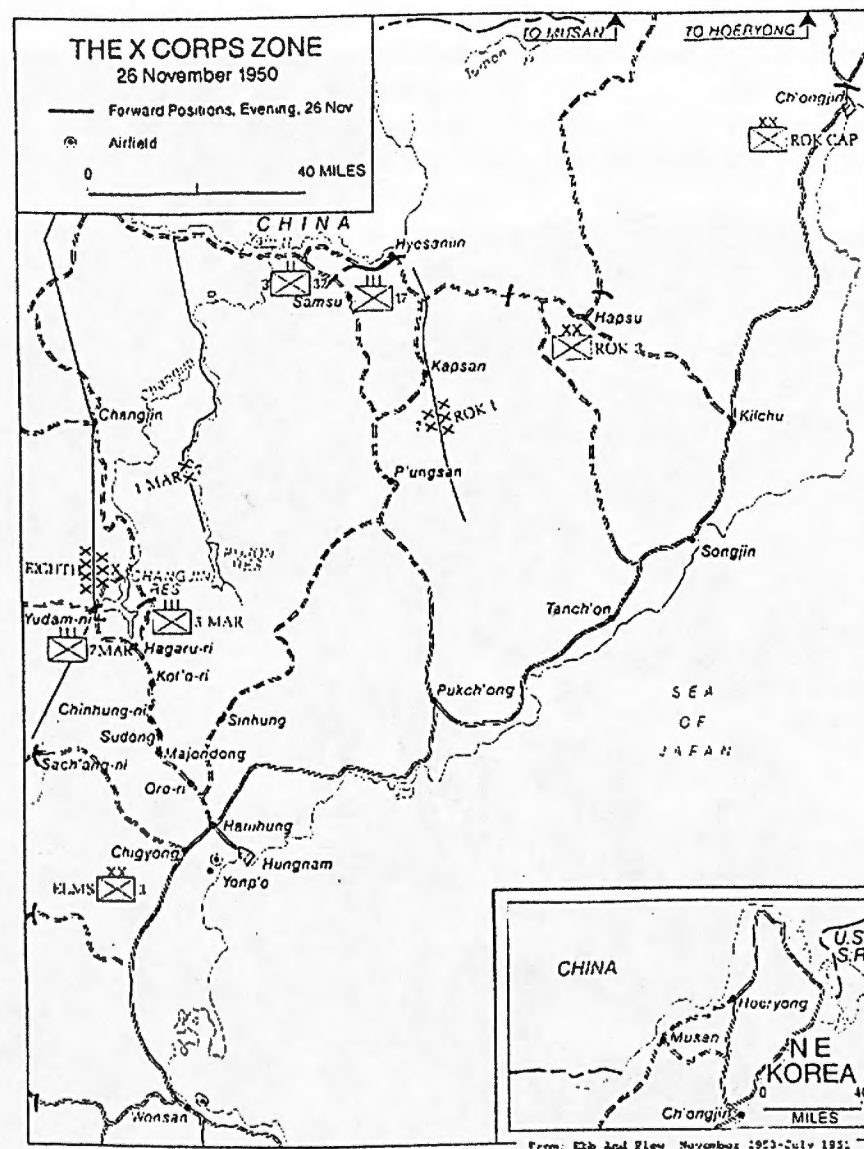

*A X. hadtest körzete 1950. november 26-án*



*Irány a kínai határ I.*

A háborúnak ebben az időszakában az amerikaiak csak úgy tudtak eredményeket elérni, hogy katonai vezetésük a csendes-óceáni és a földközi tengeri erőinek többségét itt vetette harcba, emellett a 15 ENSZ állam csapatait, továbbá 42 ország anyagi támogatását is igénybe vette. Emellett meglepték az északi csapatokat, amelyeknek már a hosszú utánpótlási vonalak miatt,

napi élelem és lőszerellátási gondjaik is voltak. Továbbá a légi erők kötelékeivel támadták a Kínából induló utánpótlási vonalakat, a határ menti hidakat és igyekeztek az északi erőket elszigetelni.

A koreai háború második időszaka is bizonyítja, hogy az ún. korlátozott háborúk mindig magukban hordozzák a háború kiszélesedésének veszélyét.



*Irány a kínai határ II.*

Az amerikai szenátus egyeses körei 1950 augusztusában, amikor a KNDK csapatai sikereket értek el, a Szovjetunió elleni preventív háború gondolatát is felvetette. Az egyik felszólaló a szenátusi vitában nyíltan kijelentette, hogy Amerika számára nincs más megoldás, mint hogy háborút kezdjen a Szovjetunió ellen. Sőt — amikor a kínai nép segítséget nyújtott Koreának — Truman elnök és tanácsadói még az atomfegyver bevetését is fontolóra vették.

### A háború harmadik időszaka (1950. október 25.—1951. július 9.)

Október végétől folyamatosan érkeztek kínai önkéntesek Észak-Koreába (kb. 20. hadosztály). A KNDK és a kínai csapatok tevékenységének összehangolására megalakították az Egyesített Parancsnokságot, amely azonnal hozzálátott egy ellencsapás megtervezéséhez a Hujcson körzetében beekelődt ellenség visszaszorítására. Az október 29-én indított támadás sikerrel járt. A harckocsikkal megerősített gyalogság az ENSZ erőket november 5-re mintegy 60 kilométerre visszaszorította, majd a Csangcson folyó partjára kijutva, megszilárdították az elért terepszakaszt.



Támadnak az „önkéntes” kínai csapatok

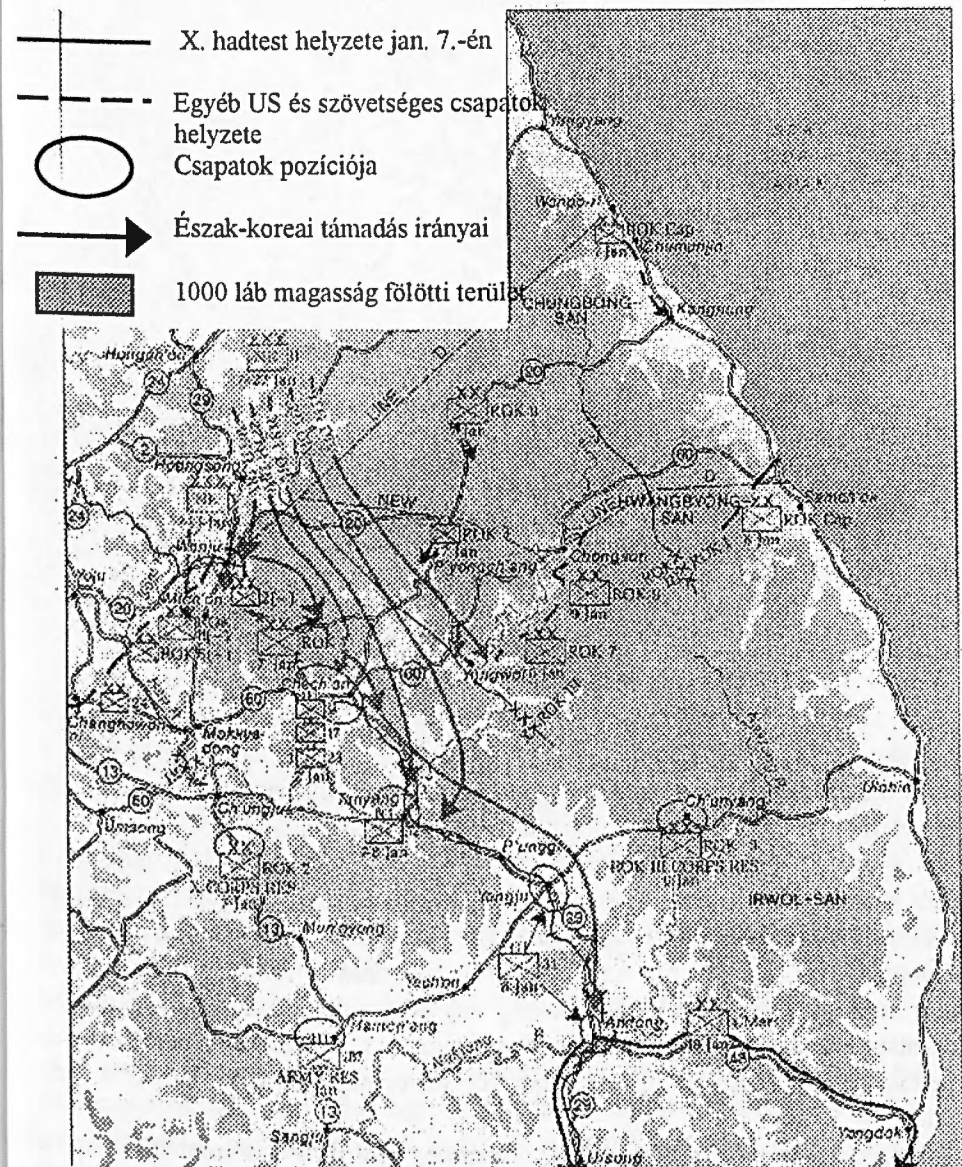

Az észak-koreai II. és V. hadtest támadása 1951. január 07—22.

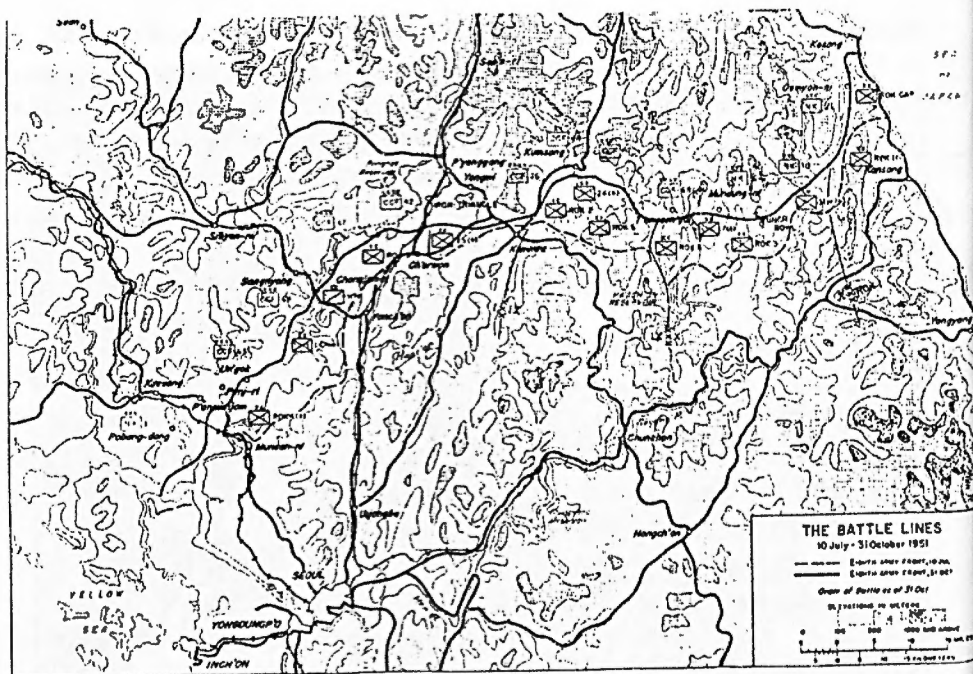

*A frontvonal 1951. július 10.—október 31.*

Az amerikaiak nem nyugodtak bele az északi erők sikereibe, ezért a 8. hadsereg állományát 20 hadosztályra növelve, október 6-án 1300 repülőgép támogatásával újabb támadást indítottak. Átkelve a Csangcsun folyón egy jelentős hadművelleti hídfőt hoztak létre, de azt kibővíteni nem tudták.

Ugyanis közben jelentős erőfölényre tettek szert az északiak, köszönhetően a több százezer újabb kínai önkéntesnek, az egyre fokozódó szovjet hadianyagszállításoknak, valamint az alakulóban lévő szocialista tábor anyagi és emberi támogatásának. Így sikerült az ENSZ erők támadását megállítani, sőt lehetővé vált, hogy az Egyesített Parancsnokság egy nagyobb volumenű ellentámadást készítsen elő az „ellenség” megsemmisítésére. A terv pontos részletei nem ismertek, de tény, hogy 1950 november végétől öt nagyobb erejű támadást indítottak.

Az *első hadművelethez* (1950. november 25-től) megsemmisítő csapást mértek a 2. és a 24. amerikai gyalogos hadosztályra, valamint a török dandárra. Ezzel sikerült végleg megállítani az ellenséges erők támadását és a Csangcsun folyótól északra lévő területet visszafoglalni.



*Az amerikai sebestültet helikopteren szállítják el*

A *második hadművelethez* (1950. december 7-től) bekerítették és megsemmisítették a 25. amerikai hadosztályt, a 25. angol dandárt, valamint a 7. és 8. dél-koreai hadosztály nagy részét. A nagyobb városok közül elfoglalták Phenjant, Hamhungot és Vonszant. A harcokban Walker tábornok, az amerikai 8. hadsereg parancsnoka is elesett. Az új parancsnok B. M. Rigway tábornok lett.

A *harmadik hadművelethez* (1951. január) az északi egyesített erők — az arcvonal teljes szakaszán — a 38. szélességi fok mögé vetették vissza az ENSZ erőket. Bevették Szüült és birtokba vették a Szincson—Szuvon—Vonszan terepszakaszt, miközben jelentős veszteségeket okoztak két



zan terepszakaszt, miközben jelentős veszteségeket okoztak két amerikai és két dél-koreai hadosztálynak valamint az angol és a török erőknek.

1951. március—május között az un. negyedik és az ötödik időszakban az észak-koreai erők minden erejüket arra fordították, hogy megakadályozzák a szövetségesek esetleges újabb partraszállási kísérleteit, és azoknak minél nagyobb veszteséget okozzanak. Ezt a feladatot úgy értékelhetjük, hogy sikeresen végrehajtották.

A szövetségesek ebben az időszakban is parancsnokcserére kényszerültek. 1951. áprilisában leváltották MacArthur tábornokot, helyette az ENSZ erők főparancsnokává Ridgway tábornokot nevezték ki, Fleet tábornokot pedig a 8. amerikai hadsereg vezetésével bízták meg.

Az arcvonal a 38. szélességi fok mentén stabilizálódott.

### A háború negyedik időszaka (1951. július 10.—1953. július 27.)

Ezt az időszakot a szembenálló felek fegyverszüneti tárgyalási közben folytatott harccselekmények jellemezték. Az Egyesített Parancsnokság és az Amerikai Egyesült Államok képviselői első alkalommal 1951. július 10-én Keszong városában ültek le a tárgyalóasztalhoz.

A szemben álló felek azonban a tárgyalások ideje alatt is több ízben hajtottak végre fegyveres akciókat, a minél előnyösebb pozíció elfoglalása érdekében. Miután az augusztusban és októberben indított támadások egyik oldalon sem jártak jelentős sikerrel, október 25-én a felek ismét tárgyalóasztalhoz kényszerültek és 27-én meg is egyeztek abban, hogy a csapatok által elfoglalt arcvonalat demarkációs vonalként fogadják el.

Ettől kezdve a KNDK csapatai és a kínai önkéntesek tartós védelemre rendezkedtek be. 1952-től — amikor az amerikai légierő megkezdte a napalm-bombák alkalmazását — alagútrendszerek és föld alatti óvóhelyek kiépítésével növelték a védelmük szilárdságát.

1952 októberében már csak egyetlen eldöntendő kérdés, a hadifoglyok cseréje maradt hátra. Ekkor azonban az amerikaiak megszakították a tárgyalást, még egy sikertelen támadást hajtottak végre, majd 1953 elejétől újra kiszélesítették a légi tevékenységüket.

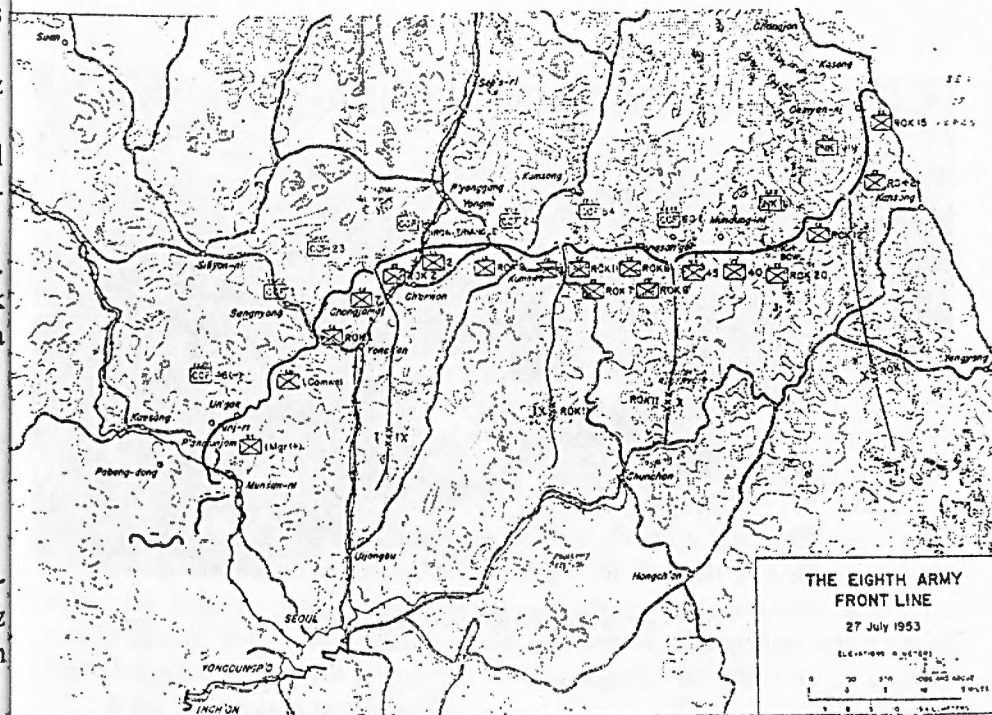

A 8. hadsereg frontvonala 1953. július 27.

Az ENSZ erők főparancsnokságát 1952 közepén M. W. Clark tábornok vette át. 1953 elején a 8. amerikai hadsereg főparancsnokává pedig Maxwell D. Taylor tábornokot, az ún. rugalmas reagálás katonai doktrína kiagyalóját nevezték ki. Őt tekintették később a kis háborúk egyik fő katonai szakértőjének.

A felek 1953. április 11-én végre megegyezésre jutottak. Aláírták a hadifoglyok cseréjéről szóló egyezményt, és június 16-án pontosan kijelölték a demarkációs vonalat.

Az Egyesített Parancsnokság, miután a felelőséget a szövetséges csapatokra hárította, mondván, sokszor megszegték a megállapodásokat, július 13-án Keszong körzetében 45 kilométeres arcvonalon támadást indított és az „ellenséget” 15 kilométerre visszavetette. Így az arcvonalukat kiegyenesítették, és végleg megszilárdították.

A felek képviselői 1953. július 27-én 10 órakor Pamminzsonban aláírták a fegyverszüneti egyezményt. Ezzel a három évig tartó fegyveres küzdelem véget ért, a 38. szélességi fok mentén elhallgattak a fegyverek. Meg kell azonban említenünk, hogy a fegyverszüneti egyezmény megkötésének lehetőségét a szovjet belpolitikai változások is segítették. Elég, ha csak Sztálin 1953. márciusi halálára, és az azt követő dogmatikus vezetési rendszer felülvizsgálatára gondolunk.

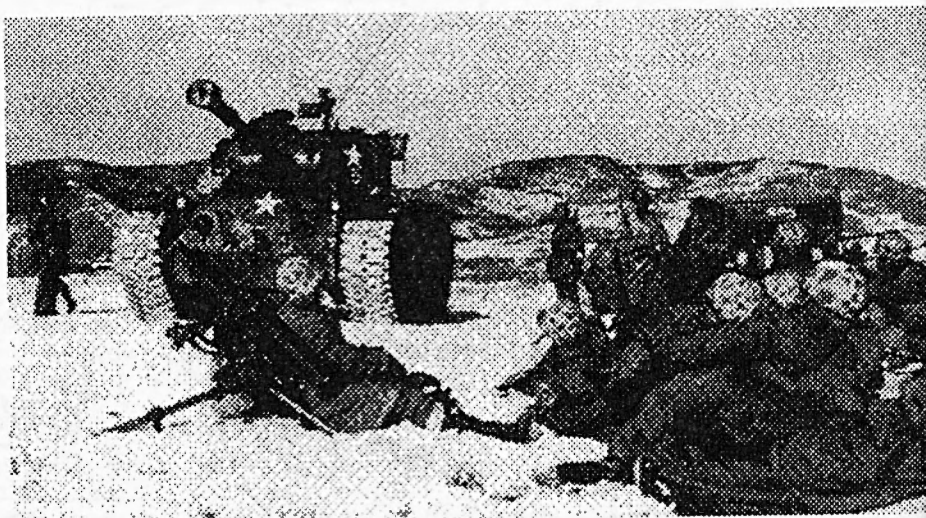

*Amerikai erők támadás előtt*

## A KOREAI HÁBORÚ FŐBB TAPASZTALATAI

Mint minden háború a koreai is számtalan tapasztalattal gyarapította a hadművészet történetét. Igaz, itt a harceljárás megválasztása a második világháborús gyakorlat alapján történt, de a terep meghatározó szerepe és a sajátos nemzetközi helyzet éreztette hatását. Az új technikai eszközök megjelenése azonban rákényszerítette a parancsnokokat, hogy több esetben át-gondolják a már sablonosan alkalmazott módszereket.

1953 után Észak-Korea nagyon gyorsan elszigetelődött, jelentősége csökkent, kikerült a nemzetközi véráramlatból, így hadseregéről sem rendelkezünk pontos információkkal. Technikai ellátottságát mindenkor a szovjet éra biztosította, így valószínűsíthetően 1953 után leragadt a régi szovjet elveknél, módszereknél. A másik fél, az USA, azonban a továbbiakban minden tekintetben meghatározó szerephez jutott a hadművészet fejlődése területén, számtalan háborús példával jelezve naprakésztségét és fejlettségét. Ezért fontosnak tartjuk, hogy a tapasztalatok feldolgozásánál a hangsúlyt arra a hadsereg-re helyezzük, amelyik jelenleg is a világ legerősebb hadereje és a legfejlettebb technológiával rendelkezik.

### Az amerikai és a szövetséges szárazföldi csapatok

A haderőnemek közül Koreában a *szárazföldi- és tengerészgyalogságé* volt a vezető szerep. Igaz, többen kritizálták a gyalogság általános tevékenységét (rendezetlen visszavonulás, szervezetlenség, megfutamodás, saját sebesültek hátrahagyása stb.) szerepe mégis döntő maradt. Általános vélemény volt viszont, hogy a parancsnokok a csapatokat tervszerűtlenül és rosszul vezették. A katonai vezetők legfőbb hibáját abban látták, hogy nem tudták egységeik nagy tűzerejét kihasználni.

Igen lassú ütemű volt a hadműveletek során az egyes egységek támadása. Koreában a rendkívül agyongépesített gyaloghadosztályok mozgása jóval alatta maradt a várakozásnak. Ennek egyik igen jellemző példája a 7. USA gyaloghadosztály teljesítménye. A hadosztály 1950 szeptemberében szállt partra Koreában. Vele szemben kis létszámú erő állott, ennek ellenére huszonkét nap alatt csak 150 kilométert haladtak előre, ami napi 7 km-es teljesítményt jelentett.

A támadás ütemére jellemző egy másik példa, melyet az 1. (csak nevében) lovas hadosztály hajtott végre, igaz igen nehezen járható hegyes terepen. A gyaloghadosztály támadása 25 nap alatt 35 kilométer mélységig jutott előre. A támadást a gyaloghadosztály harccsoportokban hajtotta végre. Az igen nehezen

leküzdhető terepakadályok miatt, a gyalogság alkalmazása került előtérbe, de a harcok megmutatták, hogy milyen fontos a más fegyvernemekkel való együttműködés megszervezése. A példák bizonyítják, hogy nagyon hamar kialakításra kerültek az úgynevezett vegyes harccsoportok. Koreában általában a gyaloghadosztályok a gyalogos-páncélos, (vagy más néven vegyes) harccsoportot egy gyalogezredből és egy harckocsiszázadból hozták létre. Kisebb kötelékeknel az összetétel egy gyalogos zászlóalj és egy harckocsi szakaszból állt. Ez az összetétel lehetővé tette, hogy sok gyalogos és páncélos kombinációt hozzanak létre és emellett minden gyalogezredben egy harckocsi szakasz még tartalékban is maradt.

A hadosztályparancsnokok a harcok során szívesen használták fel az ezredek harckocsiszázadait, míg a harckocsi-zászlóaljakkal „különleges” feladatokra tartották vissza. Ennek az lett a vége, hogy a harckocsi-zászlóalj rendszerint kihasználatlanul maradtak. Igen gyakran a harckocsiszázadnak tűzték ki feladatul olyan területek elfoglalását, amelyek a gyalogezredek feladatai lettek volna, ráadásul a harckocsik kíséretére csak annyi embert adtak, amennyi a harckocsiban elfért. Ezért nem volt meglepő, hogy a gyalogság az északiak első szervezett tűzcsapására leszállt a harckocsikról, fedezékbe vonult, így azok védtelenek maradtak.

A zavarok okát — jellemzően — mindkét fegyvernem a másikban kereste. A koreai események világosan megmutatták, hogy a gyalogos parancsnokok a harckocsikat nem tudják a rendeltetésüknek megfelelően felhasználni.

Ha a tűzérség és a gyalogság együttműködését vizsgáljuk, megállapíthatjuk, hogy azok a hibák, melyeket az előbb felsoroltam, itt is fennálltak. Különböző amerikai körök egyetértettek abban, hogy a koreai háborúban a gyalogság és tűzérség együttműködésére vonatkozó korábbi szabályok érvényesültek. A tűzérség feladata itt is a gyalogság közvetlen támogatása volt. Csak egy idő után merült fel — mint másodlagos feladat —, a tűzérség önvédelme. Erre azért volt szükség, mert a néphadsereg mélységi övben tevékenykedő osztagai és a partizánok sok esetben rajtaütöttek az amerikai tűzérség állásain.

A tapasztalatok azt igazolták, hogy a gyalogosparancsnokok nem tudták helyesen felhasználni a tűzérség tűzerejét. Gyakran olyan célok leküzdését tűzték ki feladatul számukra, amelyeket gyalogsági fegyverekkel is le lehetett volna küzdeni. Így sok esetben a gyalogos parancsnokok feleslegesen pazarolták tűzérségük erejét. Ennek ellenére — USA vélemény szerint — ezen a téren már javulás volt tapasztalható a második világháborúhoz viszonyítva. Ugyanakkor megállapították, hogy a tűzrendszer megszervezése és a tűztámogatás egybehangolása terén az amerikai haderőben általános hozzá nem értés volt tapasztalható.

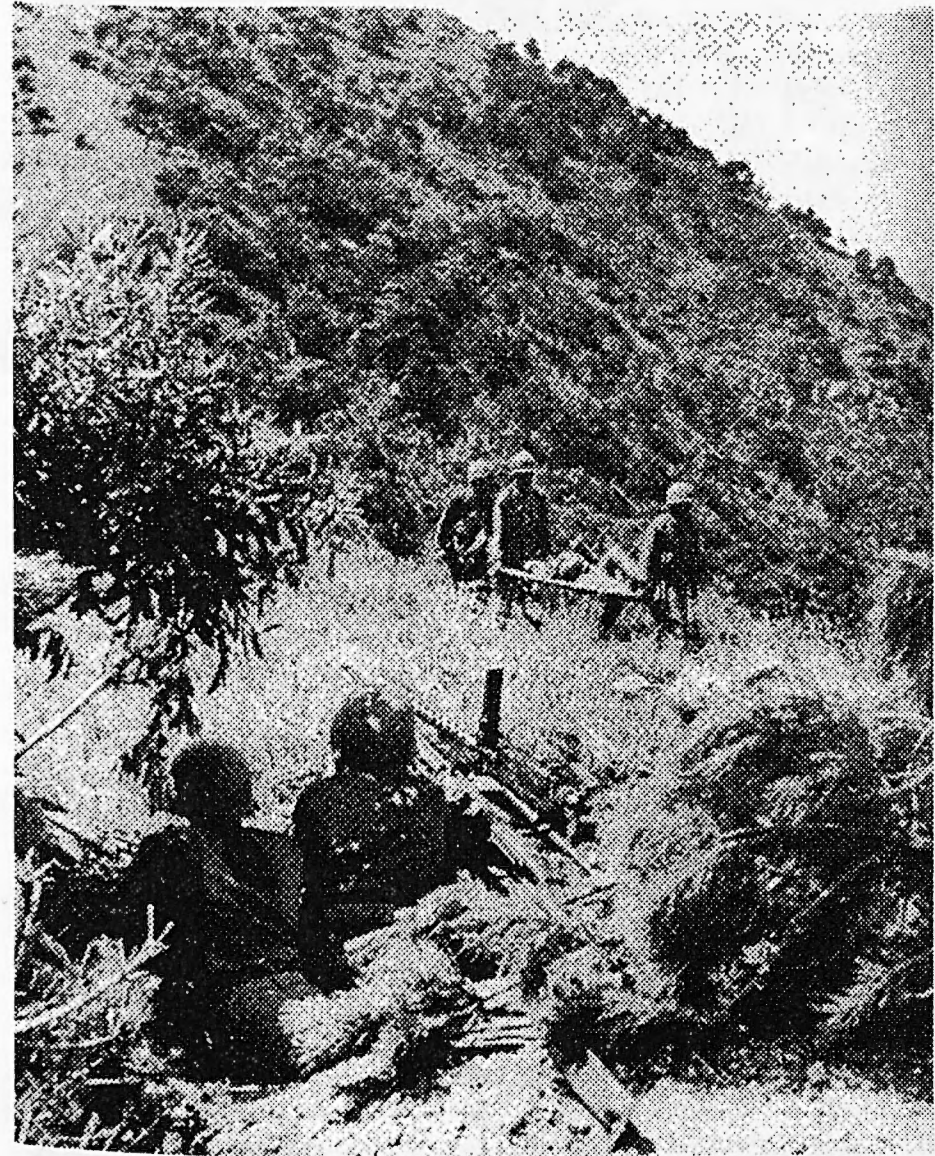

*Egyre több a sebesült*

Az 1950-es éveke elején érvényben lévő USA szabályzatok leszögezték, hogy a gyalogság tűztámogatásának három döntő tényezője van: a tűzérség, a légierő és a haditengerészeti hajóegységek tűzérsége.

Továbbá, hogy csak akkor lehet a kívánt eredményeket elérni, ha a támogató egységek tűzét egybehangolják a páncélos és gyalogos erők tűzérel és

manőverével. Az amerikai szakemberek beismerése szerint ezen a téren Koreában komoly hibák mutatkoztak. Ennek lényegét abban látták, hogy a harcok vezetésére kijelölt parancsnokok nem voltak tisztában az egyes fegyvernemek — mindenekelőtt a gyalogság, a tüzérség és a harckocsik — teljesítő-képességével, harci rendeltetésükkel és együttműködésük hatékony megszervezésével. Több ízben a légierőnek is a olyan célok leküzdését tűzték ki feladatul, amelyek a tüzérség tűzhatáskörén belül voltak, viszont gyakran a légi-erő által könnyen leküzdhető, de a tüzérség által nehezen elérhető célokra nagy mennyiségű löveget és löszert használtak fel.

Többen a tüztámogatás hiányosságát azzal magyarázták, hogy „a hadseregen belül még nincs olyan kialakult rendszer, amely szerint a támogató egység parancsnoka mellett minden támogató fegyvernem képviselve lenne.”

A gyalogság, páncélos erők és a tüzérség együttműködése — véleményük szerint — a manőver szempontjából összekötő tisztek kiküldésével lényegében meg van oldva, de a tűz összehangolására sok nehézség mutatkozott és ennek megoldására még nem volt kialakult tapasztalatuk.

Már a második világháború megmutatta az amerikaiaknak a tüztámogatás összehangolásának fontosságát. Ezen a téren azóta folyamatosan történtek újabb és újabb kezdeményezések, s ennek eredményeként ki is alakult bizonyos módszer, ezt azonban akkor még a tisztek nem megfelelően ismerték és nem alkalmazták hatékonyan.

Amíg az egyes fegyvernemek közötti együttműködés kérdései, ha lassan is, de bizonyos mértékben tisztázódtak, addig a harcászati légierőnek a földi csapatokkal való együttműködését — mint az egyik alapvető problémát — nem tudták megnyugtató módon megoldani.

A koreai háború ismét beigazolta, hogy a gyalogságnak a harcokban döntő szerepe van. A háború befejezése után mégsem jutottak az USA vezető körök olyan következtetésre, amely megdöntötte volna korábbi álláspontjukat. Szerintük a szárazföldi haderők fő fegyverneme továbbra is a páncélos erő, a légierő legfontosabb részét pedig a stratégiai légierő képezi.

Megállapítást nyert az is, hogy a gyaloghadosztály szervezése alapján helyes, de a tüzerő növelésére feltétlenül szükség van. Ennek fontosságát egyes szaklapok úgy magyarázták, hogy összehasonlítást tettek a szovjet és az amerikai gyaloghadosztály között. Egy amerikai tanulmány szerint, amely a szovjet lövészászlóalj 555 főnek említette meg és leszögezte, hogy percenként 620 kilogramm súlyú lövedéket tud kilőni, ugyanekkor a 922 főből álló USA gyalogzászlóalj csak 545 kilogrammot.



*Szövetséges gyalogság*

A 10 800 főből álló szovjet lövészadosztály percenkénti teljes tűzereje — az amerikai lap szerint — 6,15 tonna, ugyanakkor a 18 898 főből álló amerikai gyaloghadosztályé csak 5,4 tonna. Ezek szerint a 44%-kal nagyobb létszámú USA gyaloghadosztály tűzereje a szovjet lövészadosztályéhoz viszonyítva 13%-kal kisebb.

A koreai háború rámutatott arra is, hogy gyaloghadosztály viszonylag kis hányada vesz részt aktívan a harcokban, ezért nem volt képes folyamatosan hosszabb ideig tartó eredményes harctevékenységet folytatni.

A hadosztály tüzérségének tűzereje nem elégséges a támadások folytatására. A harcok során minden esetben szükség volt a hadosztály tüzérségének megerősítésére, sőt több esetben igénybe kellett venni a támadások folyamán a harcászati légierő támogatását is.

A háború során bizonyos változásokat hajtottak végre a gyalogezredek szervezésében. A Koreában harcoló gyalogezredekhez beállítottak hat darab 12,7 milliméteres négycsövű légvédelmi géppuskát, amelyek kettő-kettő géppuskából álló részlegenként a zászlóalj nehézfegyver századánál helyezték el.

Amerikai források hangsúlyozták ugyan, hogy csak ideiglenes intézkedésről van szó, és ezt a későbbi szervezeti változások igazolták is, hogy ennek megfelelően általános érvényű lesz a gyalogezredek légvédelmi tüzfegyverekkel való ellátása.

A Koreában kialakult gyakorlat azt mutatta, hogy a gyaloghadosztály nem tudta elhárítani a koreai néphadsereg csapatainak páncélosokkal indított tá-

madását. A második világháború után szerkesztett páncéltörő fegyverek várakozáson aluli teljesítményt nyújtottak. A gyalogezredben rendszeresített páncéltörő fegyverek várakozáson aluli teljesítményt nyújtottak. A gyalogezredben rendszeresített páncéltörő fegyverek, különösen a 75 mm-es rakéta páncéltörő ágyú nem oldotta meg feladatát (terv szerint az 500—2000 méter közötti páncélelhárítás). Bár ezekről a lövegekről meglehetősen ellentétes nézetek alakultak ki, megállapítható, hogy a rakéta páncéltörő ágyúk inkább az élőerők, tűzfészek és bizonyos ellenállási gócok ellen voltak alkalmazhatóak, mint páncélelhárításra.

Az amerikai vezetés a 105 milliméteres rakéta páncéltörő fegyvernek a gyalogezredbe való beállításával akarta ezt a kérdést megoldani. Ennek megfelelően a gyalogos zászlóalj nehézfegyver századában a négy darab 75 milliméteres páncéltörő ágyú helyett kettő darab 75 milliméteres rakéta páncéltörő eszközt szerveztek. De a 105 milliméteres típust a létrejött fegyverszünet miatt már nem volt módjukban széleskörűen alkalmazni. Annyit azonban megjegyezhetünk, hogy ezek a rakéta páncéltörő eszközök sem oldották volna meg a páncélelhárítás kérdését. Ugyanis az alapvető problémát nem az alacsony ürméret, hanem az új eszköz általános gyermekbetegsége, nevezetesen a nehéz kezelhetőség és az alacsony találati szint okozta.

Ugyanakkor, amíg a koreai néphadsereg elég széles körben alkalmazta a páncélos erőket, az USA csapatok a harckocsik tömeges bevetését a koreai terep jellegére hivatkozva, nem alkalmazták. Így a páncélos erők tömeges alkalmazására vonatkozóan következtetést levonni nem lehet.

A háború folyamán az amerikai haderő több mint 70 000 tonna napalmot használt fel. Ezzel a gyújtóanyaggal töltötték meg a légibombákat, a harckocsik és a gyalogság elleni aknákat, a robbanótölteteket, reaktív tüzérségi löszereket és a lángszórókat. A napalmot a harckocsik megsemmisítésére is gyakorta alkalmazták. Elsősorban menetben, illetve a összpontosítási körletekben lévő páncélosok ellen vetették be.

A KNDK csapatainál a harckocsikat a napalm ellen alagutakban vagy fedezékekben helyezték el, hosszabb megállások esetén — ahol nem voltak alagutak — homokzsákokkal védték őket.

A páncélelhárítást a védelem teljes harcászati mélységében megszervezték. A peremvonalban és a védelem teljes mélységében arcvonal-kilométerenként 10—12 lövegből zászlóalj páncélelhárító körletet alakítottak ki. Ez lehetővé tette a védelem mélységébe betört harckocsik megsemmisítését. A völgyekben a páncéltörő lövegeket a völgy mindkét oldalán, a hegy lábánál helyezték el. Ezzel olyan folyosót hoztak létre, amelyben a betört ellenséges harckocsikat oldalazó tüzellel semmisítették meg.



*Aknakutatás a hegyvidéki területen*

A háború tapasztalatai igazolták, hogy a hegyekben a közlekedési útvonalak gyakori használhatatlanná válása miatt a csapatoknál nagyobb anyagi tartalékot kell képezni. Ugyanis a javítóanyagok és készletek hiánya miatt igen sok, csupán kis javítást igénylő harckocsi maradt a harcmezőn.

A tapasztalatok azt is igazolták, hogy erdős-hegyes terepen a hadtápkörletek őrzésének és védelmének fokozottabb jelentősége van. Jól példázzák ezt az észak-koreai partizáncsapatok váratlan rajtaütései, amelyek során számos harckocsit és más technikai eszközt tettek harcképtelenné, illetve ha a körülmények lehetővé tették, akkor elzárkóztatták őket.

Az amerikai harckocsik általános hibája az volt, hogy a vizenyős és sáros talajon sorra elakadtak. A harckocsik fajlagos talajnyomása ugyanis aránylag nagy. (az M4A3 harckocsinál például  $0,96 \text{ kg/cm}^3$ , M26-nál  $0,84 \text{ kg/cm}^3$ ,

M46-nál körülbelül  $0,90 \text{ kg/cm}^3$ , amelyet a keskeny lánctalpszélesség felfekvése okoz). Ugyanez a T—34-esnél  $0,81 \text{ kg/cm}^3$  volt.

Nyugati körökben voltak olyan vélemények, hogy a harckocsik jók, azokat mindenütt eredményesen lehet és fel is kell használni, csak a felhasználás módszerének, a harcéljárásnak kell bizonyos mértékig megváltoznia. Az USA harckocsi egységeket Koreában alkalmazták először lesállításban, és először vetették be betonfedezékek és erődök rombolására. Sőt egyes esetekben a harckocsikat éjjel összevonták és — véleményük szerint — így „remek” tűzértséget létesítettek.

A koreai harcok során leszögezték, hogy a támadó harckocsikat feltétlenül gyalogsággal kell biztosítani. A gyalogság a harckocsikat az aknavető és tűzértségi lövedékek repeszhatásán kívül követi, miután a harckocsik feltűnése az aknavetők és tűzértségi tüzet magára vonja.

A harckocsik alkalmazásának lehetőségét a koreai harcokban nagymértékben csökkentette az USA harckocsik rossz technikai állapota. (1951 októberében például egy harckocsi zászlóalj 26 db M26 típusú közepes harckocsija közül csak hat volt üzemképes).

A harckocsik alkalmazása során mindkét fél katonai vezetői a második világháborús elveket követték, újszerű hadművelati megoldásokra nem volt példa. A harckocsikat támadásban a gyalogságnak rendelték alá, önállóan csak ritkán tevékenykedtek. A magas hegységek korlátozták a harckocsikötélekek manőverezését, ezért nagyjából a járható utakra támaszkodva mozogtak, harcoltak. Védelemben elsősorban lesállításban, vándorlőveggként és ellenlökések végrehajtásakor kaptak nagyobb szerepet, de fedett tüzelőállásokból való tüzelésre is bevonták őket. A fedezékekben levő harckocsik csak az egészen közel engedett ellenségre nyitottak tüzet. Ez megfosztotta az ellenség légierjét a hatásos beavatkozás lehetőségétől.

Az amerikai vezetés a harcjárműveken folytatott hadviselés hibáit is értékelte. A páncélosok segítettek ugyan a gyalogságot, de nem olyan mértékben, mint ahogy az elvárható lett volna. A Koreába vezényelt páncélos-egységeket elaprózták és túlnyomó többségüket szakasz- vagy legfeljebb századkötelékben alkalmazták. Még az 1950 szeptemberében végrehajtott pusznai kitörést is, amely pedig nagy alkalom lehetett volna egyfajta villámháborúra, vagy COBRA-típusú kitörésre — és hiba volt, hogy nem így történt — az jellemezte, hogy kisebb, alkalmi páncélos kötelékek segítettek a (többnyire motorizált) gyaloghadosztályokat a mozgékony „folyosókban”. A Nakton Vonal elhúzó áttörése után Hobart Gay vezérőrnagy az 1. lovashadosztály (valójában könnyű páncélosadosztály) parancsnoka úgy gondolta, ezután páncélos csatát fog vívni. Ez azonban csak elképzelés maradt.

A pusznai kitörés élén a Lynch-féle alkalmi harccsoport támadott, amely a 70. harckocsi-zászlóaljból és a 7/3. könnyű páncélos felderítő-zászlóaljból állt. A mozgékony erők összpontosításával aligha remélhették a siker és az üldözés hadművelati szintű kihasználását. A Lynch-féle TF (alkalmi harccsoport) tevékenységének megkezdése után három nappal Walton Walker, a 8. hadsereg parancsnoka két további páncélos alkalmi harccsoportot hozott össze COBRA-típusú áttörés reményében, ami azonban nem sikerült.

A TF Lynch példával szolgál azokhoz a változatos problémákhoz, amelyekkel a mozgékony harc szembekerült a koreai háborúban. Az első az volt, hogy a TF-Lynch feladatul kapta a kapcsolat felvételét az Incshoni inváziós erővel és ezzel segítse a 8. hadsereget, amelynek nyomást kellett gyakorolnia az észak-koreai arcvonalra, hogy megakadályozza az északiak előnyomulását Szöul védelmére és felvegye az összeköttetést az USA partraszálló erőivel. Ez nem volt valami lelkesítő koncepció, mert nem tartalmazott győztes mechanizmust és nem is eredményezett győztes, döntő hadjáratot.

A szöuli invázióval MacArthur tábornoknak az volt az elgondolása, hogy elvágja az ellenség utánpótlási vonalait és elszigeteli a félsziget egész déli részét. Ennek a szándéknak csak az első fele valósult meg. A probléma itt az volt, hogy a rendelkezésre álló szerény mozgékony erő túlnyomó részét nem az Incshoni partraszállás kifejlesztésére alkalmazták, hanem a közvetlen nyomást gyakorló 8. hadsereg támogatására a pusznai térségben. Nem kétséges, hogy az Incshoni invázió számos tekintetben igen-igen hatásos volt. Elvágta a Szöulon átvezető észak-koreai utánpótlási utakat, birtokba vette az ország legnagyobb repülőterét és mindkét félre nagy lélektani hatást gyakorolt (természetesen egymástól eltérő előjellel). De a félsziget teljes elvágásának kudarca lehetővé tette nagy észak-koreai erők visszavonulását és ezzel elhúzódt a háború, az ellenfél időt nyert a kínai erők felhasználására.

A fő probléma itt természetesen a tömeg hiánya volt. A kapcsolat felvétel a partraszállókkal TF Lynch számára végül is csak súlyos harcok után, Szöultól közvetlenül délre sikerült. Elmaradt az ellenség hátában az elsőprő előnyomulás, az ellenséges vezetési pontok és ellátó-bázisok lerohanása, de csapatai visszavonulásának elvágása is. Az invázió sajtóvisszhangja ugyan nagyon kedvezőnek bizonyult, pedig az hadművelati szinten nem sok eredményt hozott.

A tábortűzértséggel kapcsolatban — mint erre már korábban utaltam — az amerikai katonai körök megállapítása szerint, lövésszaki és harcéljárás szempontjából komolyabb észrevételek nem voltak. Megfelelőnek bizonyult a tűzértségi szervezeti felépítése is.

Persze a tűzértségi felhasználására vonatkozó kialakult helytelen módszerek megmaradtak. Általában, ami új volt Koreában a tűzértségnél, az a tűzér-

ségi állások önvédelmi kérdése. Ugyanis a támpontrendszerű védelem, amely Koreában még a tűzősszeköttetést sem biztosította, minden esetben igen kedvező alkalmat adott a néphadseregnek, hogy az ellenség védelmének mélységében csoportokat működtessen. A korabeli amerikai lapok és a katonai közvélemény éppen ezért leginkább a tüzérség önvédelmének megszervezésével foglalkoztak. Általában megállapították, hogy a tüzérosztály állásai körvédőképesek kell, hogy legyenek, és ellen tudjanak állni kisebb gyalogos egységek támadásának. Mivel az ezredparancsnok a tüzérosztály védelmének biztosítására egy-egy zászlóaljot kirendelni nem tud, ezért az önvédelem a tüzérség feladata.

A tüzérség önvédelmének megszervezése mellett állandó problémát jelentett a tűzvezetés szempontjából a figyelő és bemérő helyek kiválasztása is. Igen nagy gondot okozott az erősen átszegdelt terep figyelésének megszervezése. Gyakran 2-3 előretolt figyelőpontot választottak, hogy legalább egy század sávja megfigyelhető legyen. Ehhez a problémához hozzájárult a folyamatos híradás fenntartásának szükségessége, amivel a harcok során szintén sok baj volt. A koreai háború tapasztalatai alapján az amerikai katonai vezetés egyöntetűen helyesnek tartotta a tüzérség szervezését.

A baktériumfegyveren kívül, mint új harceszközt alkalmazták a napalm-aknát is (tűzaknát) a védőállások megerősítésére. A lényeg az, hogy benzines hordókat, kisebb tartályokat napalm keverékkel töltöttek meg és gyújtószerkezettel láttak el.

A napalm-aknát a védőállás előtti területen, az akadályok között telepítették, amely vagy mechanikai, vagy elektromos gyújtószerkezet hatására lángra lobbant és a környező területre fröcskölte a napalm anyagát. Alkalmazásával kettős célt akartak elérni: egyrészt a védőállásba betörő ellenséget megsemmisíteni, illetve a terepet megvilágítani, másrészt erkölcsi hatást kívántak elérni.

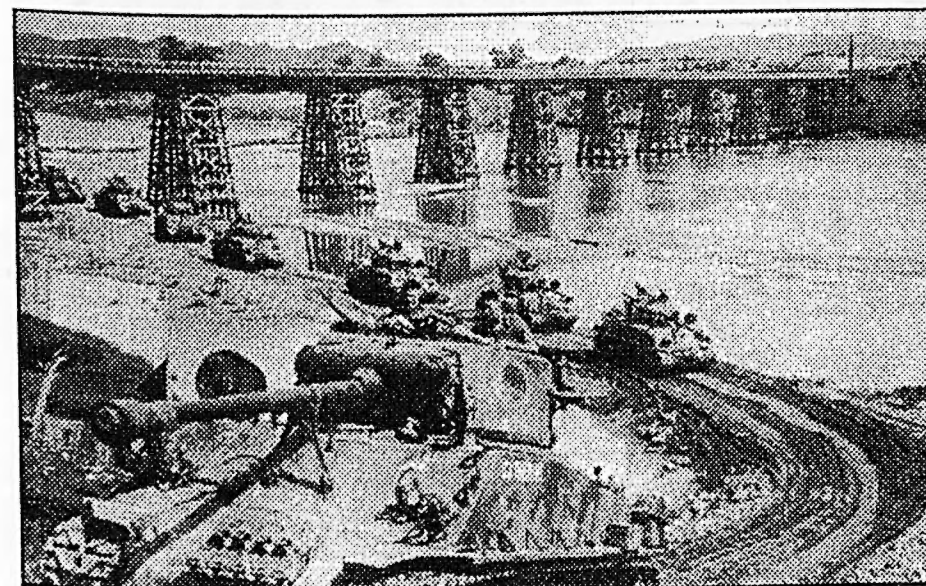

*Amerikai harckocsik előrevonás közben*

## 1. HDS általános hadműveleti sűrűsége

	Arcvonal szélessége	Gyalogság			Tüzérség és aknavető			Páncéltörő ágyú				Légvédelmi löveg			Hk. és rolg.			
		Ho.	Ho. km-re	Tü. 150 mm-től	Av. 81mm-től	Össz.	1 km-re	57 mm	75 mm	105 mm	össz.	1 km-re	90 mm	40 mm	össz.	1 km-re	Hk. és rolg.	1 km-re
Hadosztályoknál szervezetszerű	35 km	12	3	864	984	1848	—	729	189	324	1242	—	—	384	384	—	2070	—
Megerősítés	—	—	—	528	81	609	—	—	—	—	—	—	192	384	576	—	828	—
Összesen:	35 km	12	3	1392	1065	2457	72,8	729	189	324	1242	35,5	192	768	960	27,4	2898	82,8

## Általános harcászati sűrűség a HDS 1. lépcsőjében

	Arcvonal szélessége	Gyalogság				Tüzérség és aknavető			Páncéltörő ágyú				Légvédelmi löveg			Hk. és rolg.		
		Zászlóalj	1 km-re	Tü. 150 mm-től	Av. 81mm-től	Össz.	1 km-re	57 mm	75 mm	105 mm	össz.	1 km-re	90 mm	40 mm	össz.	1 km-re	Hk. és rolg.	1 km-re
Gyalog- és páncélos-hadosztály szervezetszerű	35 km	80	2,3	720	808	1528	—	648	168	288	1104	—	—	320	320	—	1650	—
Megerősítés	—	—	—	522	81	603	—	—	—	—	—	—	144	352	496	—	828	—
Összesen	35 km	80	2,3	1242	889	2131	60,8	648	168	288	1104	31,5	144	672	816	23,3	2478	7—8



## Áttörési sűrűség

	Gyalogság				Tüzérség és aknavető		Páncéltörő ágyú				Légyvédelmi löveg		Hk. és rolg.			
	Zászlóalj	1 km-re	Tű. 150 mm-től	Av. 81 mm-től	Össz.	1 km-re	57 mm	75 mm	105 mm	össz.	1 km-re	90 mm	40 mm	össz.	1 km-re	Hk. és rolg
Arconal szélessége																
Hadtest első lépcső	27	3,4	456	228	684	85,5	243	63	108	414	51,7	—	192	192	24,0	612
Hadtest Tartalék*	8	1,0	144	227	371	46,4	—	—	—	—	—	64	128	192	24,0	639
Összesen	35	4,4	600	455	1055	131,9	243	63	108	414	51,7	64	320	384	40,0	1251
									63	171	21,4					156,4

\* Ha a hadtest tartalékban csak egy páncélos hadosztály van, úgy a harcoksisűrűség alakulása: hadtest tartalékban: 354 harcokcsi, a sűrűség 44,2 hadtestnél összesen: 966 harcokcsi, a sűrűség 120,7

## A légierő

A háború kezdetén az észak-koreai légierő kb. 150 légszaváros harci repülőgéppel rendelkezett (második világháborús szovjet típusok: Jak—7, Jak—11 és Il—10), de még így is fölényben volt a dél-koreai légierővel szemben mennyiségi és minőségi szempontból egyaránt.

A dél-koreai légierő fő géptípusa a T—6 volt. De már a második napon, vagyis június 26-án a hadműveletekbe aktívan bekapcsolódtak az amerikaiak, majd később szövetségeseik is.

Az Egyesült Államok távol-keleti légierőjének állománya 8 repülő winget (az amerikai légierő alapvető harcászati repülőegysége, amely rendszerint egynemű és azonos típusú repülőgépekkel van felszerelve. Állományában 3—6 repülőszázad »összesen 72—108 repülőgép«, törzsszázad és harci támogató csoport tartozott.) foglalt magába, ebből 5 vadász, 2 bombázó, 1 szállító wing volt, összesen 1172 repülőgéppel. Többségük japán repülőtereken, néhány wing pedig Okinawa-, Guam-szigetén és a Fülöp-szigeteken állomásozott. A koreai harctevékenységekre kijelöltek: egy közepes bombázó és egy könnyű bombázó winget, valamint nyolc vadászpilóta-századot.

Az amerikai beavatkozás első tíz napján ide irányítottak még két közepes bombázó csoportot, harminc nap múlva pedig megérkezett az amerikai Boxer repülőgép-anyahajó, fedélzetén 145 darab F—51-es típusú vadászpilóta.

A háború két első napján (június 25—26-án) az amerikai légierő fő erőki-fejtése — hivatalos jelentés szerint — az: „amerikai állampolgárok elszállításának biztosítását” szolgálta. A következő két napon pedig a légierő főképpen a 38. szélességi foktól délre előnyomuló földi csapatokat támadta. Ezekben a napokban még kevés légi harc alakult ki.

A tevékenység általában azt a célt szolgálta, hogy az észak-koreai csapatok előnyomulását dél felé feltartóztassák. Mivel ez nem járt sikerrel, június 29-én az amerikai légierő tevékenységét kiterjesztette a Koreai Népi Demokratikus Köztársaság területére, a Jalu folyóig, és tömeges légi csapásokat mért az észak-koreai repülőterekre.

Július közepétől a légi tevékenység főleg a harcterület elszigetelésére irányult. Az éjszakai légitámadások java részét a B—26-os bombázók hajtották végre. Augusztus első hetében újabb 4 közepes bombázó wing kapcsolódott be a harcokba, B—29-es gépekkel. Ezek csakhamar megsemmisítették Észak-Korea legfontosabb ipari központjait. 2 winget október 2-án már visszairányítottak az Egyesült Államokba. Kivonásuk fő oka azonban nem ez volt, hanem a B—29-es közepes bombázók nagy sebezhetősége. A B—29-es közepes bombázók nagyon érzékenyeknek mutatkoztak a koreai néphadsereg vadászpilótainek tüzeire.

(A repülőgép fejlesztését 1938-ban kezdték meg. A B-29-et nagy magasságú bombázó repülőgéppnek tervezték, ezért távvezérlésű fegyverzettel látták el. Prototípusa 1942 elejére készült el és a következő év közepén már sorozatban gyártották. Első bevetésére 1944-ben került sor, de már csak a csendes-óceáni hadszíntéren. Technikai adatai: Legénység 10-14 fő, Motor 4 db Wright R-3350-23, 2200 lóerős kétsoros csillagmotor, Csúcsmagasság 10 240 méter, hatótávolság 5200 kilométer, Sebesség 572 km/h »9150 méteren«. Fegyverzet maximum 12 db 12,7 mm-es Browning géppuska, 1 db 20 mm-es gépágyú és maximálisan 9070 kilogramm bombateher)/

Kezdetben nappal vetették be őket nagy számú vadászgép oltalmazása mellett, később azonban csak éjszaka és egyre csökkenő mennyiségben.

1950. november 1-jén Korea egén megjelentek a kínai légierő MIG—15 típusú sugárhajtóműves vadászgépei, a légi helyzet gyökeresen megváltozott.

(A repülőgép korának legjobb vadászrepülői közé tartozott 1946 márciusától A. I. Mikojan és M. I. Gurevics egyszemélyes vadászrepülőként fejlesztették ki. A prototípus 1947. június 2-án szállt fel először, és 1948 márciusában megkezdődött a sorozatgyártása. Ebből a típusból 20 000 db készült. Harci alkalmazására először 1951-ben Koreában került sor.)

Ekkor az „ENSZ-parancsnokság” alárendeltségébe tartozó légierő a következőkből állt:

- 3 közepes bombázó wing (B—29);
- 2 könnyűbombázó wing (B—26);
- 13 vadászrepülő-század (F—51; F—80);
- 4 szállítórepülő-csoport.

A közepes bombázók Okinawa szigetén, a Japánban lévő repülőterekről, a könnyűbombázók a dél-japáni repülőterekről, a vadászok pedig a Szöul és Puszan térségében lévő repülőterekről felszállva tevékenykedtek.

Ilyen formán a légi tevékenységben részt vevő összes típusok hatósugara lehetővé tette, hogy csapásokat mérjenek a Koreai Népi Demokratikus Köztársaság egész területén lévő célpontokra.

A kínai önkéntes alakulatok harcba lépését követő két hónap folyamán az amerikai légierő arra kényszerült, hogy olyan feladatokat oldjon meg, amelyeket a háború kezdetén, vagyis hogy megakadályozza a saját visszavonuló földi csapatainak bekerítését és megsemmisítését.

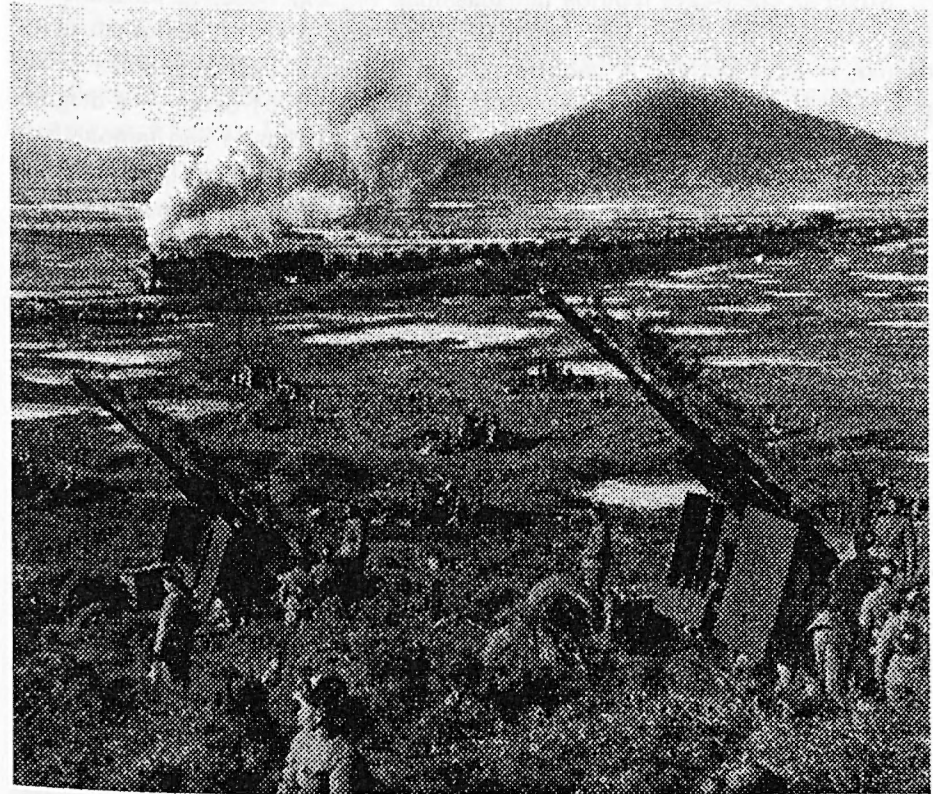

Az utánpótlás biztosítása nehéz feladat. Észak-koreai légvédelmi tüzérség

A koreai háború 1950. novemberétől 1951. júniusáig terjedő időszakában az amerikai repülők ellenfelei lényegében már nem az észak-koreai, hanem a kínai repülők voltak, az akkor legkorszerűbb, szovjet gyártmányú MIG—15 típusú sugárhajtóműves vadászgépekkel felszerelve. Ezek a gépek nagyon komoly gondokat okoztak a nehézkes amerikai légcsovaros bombázóknak.

1951 júliusában a háború új szakaszába lépett. Olyan különös helyzet adódott, hogy a földön a harcok szüneteltek vagy csak hely jellegűek voltak, viszont a légi háború teljes erővel folyt. Ennek következtében változott az szövetségesek légierőjének tevékenysége is. Az amerikai légierő feladatul kapta, hogy egyrészt akadályozzák meg az ellenség földi erőit abban, hogy nagyméretű támadó hadműveletet készítsenek elő és hajtsanak végre, másrészt teljes erővel folytassa Észak-Korea bombázását, ezáltal olyan feltételeket hozzon létre, melyek az amerikai—dél-koreai fél részére előnyös fegyverszünet megkötését teszik lehetővé.

Mivel az ellenséges repülők támadásainak végcélja ebben az időszakban a fegyverszünet megkötésének kikényszerítése volt, ezért ezt hadászati támadásnak is nevezhetjük. A háborúnak ebben az időszakában minden szempontból a légierő játszotta a főszerepet. Így például 1951 őszén — a megmevedett arcvonalon harcoló csapatok közvetlen és állandó légi támogatásán kívül — az amerikai légierő fő erőkifejtését a hátszági célpontok elleni csapásokra, vagy ahogy ők nevezték, a harcterület elszigetelésére fordította.

1951 őszén az észak-koreaiak megkezdték a sugárhajtóműves gépek számára alkalmas, korszerű repülőtér-hálózat kiépítését. Ettől kezdve az amerikai légierő különösképp törekedett arra, hogy az éppen csak megépült repülőtereket megsemmisítse. Az észak-koreai és kínai vadászipülők harca természetesen ennek megakadályozására, vagyis a repülőtér-hálózat oltalmazására irányult.

A kínai bombázó légierő tevékenységének egyik akadálya az volt, hogy a Jalu folyón túli kínai repülőterekről nem intézhettek támadásokat az amerikai légbázisok és földi célpontok ellen, mert ezzel esetleg kiváltották volna az amerikai légierő csapásait kínai területen lévő repülőterekre.

1951 decemberében hirtelen szünet állott be a légierő tevékenységében. A szokatlan erejű hóviharak és nagy hideg szinte teljesen lehetetlenné tette a harcászati légierő alkalmazását. Sok esetben a vadászbombázók és vadászgépek egész nap egyetlen felszállást sem hajtottak végre, jóllehet a harci helyzet azt megkövetelte volna.

A háború utolsó esztendejében a földi csapatok közvetlen támogatására a felszállások 30%-át fordították. Ezzel szemben a amerikai légierőnek a második világháborúban Európában folytatott tevékenysége idején ez a szám csupán 10% körül mozgott.

#### Az amerikai légierő állományának változása

<i>A koreai háború kitörésekor: 1950 júniusában</i>	<i>A háború végén: 1953 júliusában</i>
5. légi hadsereg	5. légi hadsereg
13. légi hadsereg	13. légi hadsereg
20. légi hadsereg	20 légi hadsereg
	Légyvédelmi repülőhadisereg (Japánban)
	Távol-keleti Bombázó Parancsnokság
	315. önálló repülőhadosztály

1953 végére tehát az amerikai légierő ebben a térségben 8 wingről 20 wingre, vagyis két és félszeresére, repülőgép-állománya pedig (az elszenvedett vereségek ellenére) 1172-ről több mint 2400 repülőgépre növekedett. Természetesen ez már nem a koreai „ENSZ-rendőri feladatokra”, hanem arra is szolgált, hogy a Szovjetuniót és a Kínai Népköztársaságot vegye körül a légi támaszpontok hálózatával.



*Amerikai légi fölény. Eligazítás a föld alatt.*

A háború nagyon sok polgári áldozatot követelt. Itt alkalmazták először széleskörűen a napalmbombákat. Az amerikai katonai vezetés utasítása alapján ezeket úgy dobták le, hogy a pusztító tűz egyidőben lángoljon fel a megtámadott város vagy falu egész területén, és így lehetetlenné váljék a polgári lakosság menekülése. 1952 augusztusától kezdve ilyen módon 78 észak-koreai várost pusztítottak el, köztük a fővárost, Phenjant is. A napalmbombákat egyaránt alkalmazták a hátszágban és az arcvonalon, de nem annyira a hadsereg, inkább a polgári lakosság szenvedett tőlük.

A másik új fegyverfajta ebben a háborúban az ejtőernyővel fékezett bombák képviselték. Az észak-koreai légvédelem által gyengén védett területeken, kis magasságban repülve dobták le őket, megnövelve ezzel a találati pontosságot különösen a hidak, vasutak, laktanyák és egyéb fontos célpontok ellen.

A koreai háborúban az amerikai légierő alkalmazására a feltételek nagyon kedvezőek voltak. A közepes bombázók egy része Japánban és az Okinawa szigetén levő támaszpontokon állomásozott, az arcvonaltól több mint 1000 km távolságra. Ez lehetővé tette, hogy a hajózállomány nyugodtan pihenessen, a repüléseket alaposan előkészíthessék, valamint azt, hogy a bombázás célpontjához vezető út legnagyobb részén a másik fél minden ellenállása nélkül repülhessenek. A szövetségesek légierője a harci bevetések többségét a háború első napjától az utolsó ezekről a támaszpontokról hajtottak végre.

A légi helyzet úgy alakult, hogy a közepes bombázókat még a földön harcoló csapatok legközvetlenebb támogatására is bevonták. (Ez volt az első olyan háború, hogy hadászati légierőt harcászati feladatok megoldására alkalmaztak. Az ilyen tevékenység a B—52-es nehézbombázók esetében a vietnami háborúban szokványossá vált.) 1950. szeptember 17-én például a mintegy 100 db B—29 közepes bombázó mért csapást a koreai néphadsereg csapataira, melyek kb. 70 km<sup>2</sup> területén voltak összevonva. A két órán át tartó légicsapásban 800 t bombát dobtak le. Ez azonban a koreai hadsereg támadását nem tudta megghiúsítani.

De a koreai néphadsereg védelmének megtörésére is vetettek be hadászati bombázókat. A támadásban közel 50 db B—50 típusú repülőgép vett részt; összesen 400 t rombolóbombát dobtak le 5 km<sup>2</sup> területre.

A tények azt mutatják, hogy az amerikai parancsnokság kénytelen volt belátni: a hadászati bombázókat nem célszerű sem a harctér különböző objektumai, sem a csapatok harcrendje ellen alkalmazni.

A koreai néphadsereg vadászlégierője nemegyszer visszafordulásra kényszerítette az amerikai bombázórepülőket, még mielőtt feladataikat végrehajthatták volna, és hatást gyakorolt rájuk, hogy áttérjenek az egyes gépek alkalmazására, méghozzá kizárólag éjjel vagy végszükség esetén nappal is, de tízszeres vadászoltalmazás fedezete alatt.

Az amerikai sajtó is elismerte, hogy hadászati légierőjük tevékenysége Koreában sok kívánnivalót hagyott maga után, s ez főleg a hajózállomány nem kielégítő képzettségében és az elavult bombázó repülőgépek alacsony harci-technikai színvonalában nyilvánult meg. (Ezek a bombázógépek még a második világháború éveiben készültek.)

A United States Navy Institut Proceedings című folyóirat 1952. áprilisi száma például ezt írta: „A MIG—15 halálos fegyver a mi hadászati légierőnk

*jelenlegi típusú bombázógepei ellen. Bebizonyosodott, hogy légierőnk komoly hibát követett el, amikor gyártási alapul a B—36-os és a B—50-es bombázókat fogadta el ahelyett, hogy elsősorban a sugárhajtóműves bombázók fejlesztésével foglalkozott volna.”*

A kísérővadász-kötelékek növelése nem oldotta meg a MIG—15 vadászok által okozott nehézségeket. A koreai háború tapasztalatai megmutatták, hogy a lomha bombázók oltalmazására nem éppen megfelelőek a gyors sugárhajtóműves vadászgépek. Ugyanis az ellenség elfogó vadászgépei zuhanó támadással könnyen veszteségeket okozhattak a bombázóknak. Az oltalmazó vadászgépek viszont feladatukból adódóan kis sebességgel voltak kénytelenek kísérni azokat, így nem tudtak megfelelően reagálni a támadásra.

Koreában az amerikaiak fő csapásmérő eszköze a harcászati légerő volt. A háború kezdeti időszakában — mivel a Koreai Nép Demokratikus Köztársaság légierőjének még hiányoztak a kellő méretű ellentevékenység feltételei — főleg a harcterület elszigetelésének feladatait oldotta meg, és támogatást nyújtott a sietve visszavonuló saját földi csapatoknak. Később, a levegőben tapasztalt ellentevékenység erősödésének függvényében a harcászati légierő már olyan feladatokat is kapott, hogy csapásokat mérjen a hadművelési mélységben lévő repülőterekre, üzemanyag- és technikai raktárakra.

Az amerikai légierő parancsnokságának véleménye szerint a harcászati légierő leghatásosabb alkalmazása a harcterület elszigetelésében, vagyis közlekedési vonalak, a tartalékok és a harcterületre felvonulóban lévő harceszközök elleni csapásokban rejlik. A koreai háború folyamán az amerikai harcászati légierő harci felszállásainak 90%-a az imént felsorolt feladatok érdekében történt, és csak 10%-át használták fel a csapatoknak közvetlenül a harctéren történő támogatására.

#### A hadászati légierő bombázó tevékenységének jellemzői

A háború kitörésekor, 1950. június 25-én, a 19. bombázócsoporthoz azonnal áttelepítették Guam szigetéről Okinawa szigetére. E B—29-es bombázógépekkel felszerelt alakulat egyetlen ilyen kötelék volt ebben a térségben. Megerősítést csak az Egyesült Államok honi területéről kaphatott.

Július 7-én Japánban megalakult a Távolsági Zóna Ideiglenes Bombázó Parancsnoksága, mely átvette az Okinawára települt 19. bombázócsoporthoz, valamint a Hadászati Légi Parancsnokság 22. és 92. bombázócsoporthoz főlőtti vezetést, melyek ezekben a napokban kezdték meg az észak-koreai célpontok bombázását.

A parancsnokság alá rendelt erők felvonulása a térségbe júliusban befejeződött; ekkor a Hadászati Légi Parancsnokság két másik repülőcsoporthoz, a 98. és 307. bombázórepülő-csoport, B—29-es bombázógépekkel felszerelve

áttelepült Távol-Keletre. Ez időtől a 92. és 98. csoport gépei japáni repülőtekről, a 19., 22. és 307. csoportoké pedig Okinawáról szálltak fel.

Az Egyesült Államok katonai vezetése tervet készített Észak-Korea 18 legfontosabb, hadászati jelentőségű objektumának megsemmisítésére. A háború első időszakában a nappali tömeges légicsapások ennek a 18 objektumnak a rendszeres és teljes megsemmisítésére irányultak, nem pedig az ipari rendszer egészére.

A visszavonuló amerikai és dél-koreai földi csapatok helyzete azonban olyannyira kétségbeejtővé vált, hogy a főparancsnokság a B—29-es bombázók egy részét elvonta az említett fő feladat végrehajtásától és átirányította a földi csapatok közvetlen támogatására. A földi csapatok közvetlen támogatásának egy hónapja alatt a helyzet eléggé megszilárdult, B—29-eiket tehát ismét a fő feladataik megoldására lehetett alkalmazni.

Amde a nappali bombázásokkal szemben a légvédelem ellentétevékenysége fokozódott, ennél fogva fokozatosan áttértek az éjjeli bombázásokra, melyeket az 5. légi hadsereg B—26-os bombázói végeztek a földi csapatok érdekében világítóbombák segítségével. (A világítóbombákat a B—26-os kötelékek előtt repülő B—29-es bombázók dobták le.) A 600 m-től 3600 m-ig terjedő magasságokból B—26-osokkal végzett bombavetések találati pontossága kétszeresen is felülmúlta a 3000—4200 m-ről bombázó B—29-esekét. A közepes sugárirányú eltérés 45 m volt. A B—29-esek ekkor már a rádiólokációs bombacélzó készüléket is használták.

Ebben az időszakban naponta 24—36 repülőgép-bevetést hajtottak végre a földi csapatok támogatására. 1950. szeptember 25-re mind a 18 kijelölt célt lényegében megsemmisítették, melynek elérésére összesen 4000 repülőbevetésben 30 000 tonna bombát dobtak le (230 és 450 kg-osokat). 1950. október 24-én a 22. és 92. bombázócsoportok visszatértek az Egyesült Államokba.

A bombázó tevékenység november 1-jétől ismét felélénkült. A B—29-es bombázók bevetéseik több mint felében gyűjtőbombákat alkalmaztak. Ennek során a legnagyobb összpontosított csapást Heron városára mérték, 32 000 gyűjtőbombát ledobásával.

November és december hónapokban a támadások elhárítására a kínai légi-erő 640 sugárhajtóműves vadászgépet csoportosított át az északkeleti katonai körzetbe, amely határos volt a bombázott célterülettel. Emellett 160 dugattyús, főleg La—11-es és Jak-9P vadászgéppel is rendelkezett.

December elején az „ENSZ-parancsnokság” bejelentette a 4. légi hadművelet megindítását a harcterület elszigetelésére. A terv Korea 11 körzetében 173 célpont ellen írt elő támadást. Ez volt az első olyan légi hadművelet, amelyet előre kidolgozott tevékenységi terv szerint hajtottak végre. A légi hadművelet kezdetén az Okinawáról és Japánból felszálló 48 bombázógép egyidejű

csapást mért nyolc célpontra 354 tonna bomba ledobásával. A B—29-es bombázókat F—80-as vadászgépek kísérték.

A Phenjan körzetének elszigetelésében részt vevő B—29-es bombázógépek ellen az észak-koreai repülőterekre mért csapások rombolásait a néphadsereg gyorsan helyreállította, ezért az amerikaiak a két legfontosabb vadászrepülőter ellen újabb 21 nagy légitámadást voltak kénytelenek intézni.

1951 októberében az amerikai légierő veszteségei nagyon súlyosak voltak. Öt B—29-est lelőttek, másik nyolcat súlyosan megrongáltak a MIG—15-ös vadászgépek, melyek ekkor már 50-70 gépből álló csoportokban harcoltak. Az amerikaiaknak akarva, nem akarva át kellett térniük az éjjeli bombázásokra.

Jellemzők voltak a hidak elleni csapások. 1952 tavaszán külön ezzel a feladattal 85 légitámadást hajtottak végre. Az éjjeli bombázások során azonban a célpont megsemmisítésének kicsi volt a valószínűsége.

A koreai néphadsereg az éjszakai bombázásokkal szemben is hamar megtalálta az eredményes módszereket. Mintegy 200 lokátoros fényszórót irányítottak a támadó gépekre, amelyek több percen át tudták követni a gépeket. Ez az idő éppen elegendő volt arra, hogy a vadászgépek, illetve a légvédelmi tüzéség hatásosan felvegye a harcot velük.

A légvédelmi tüzéség tüze 5400 m magasságig volt viszonylag pontos, ezért az amerikaiak kénytelenek voltak 5400—8400 m magasságokból ledobni bombaterhüket. A bombázók tevékenységét az 5. légi hadsereg F—84-es, valamint a haditengerészeti légierő F—3D típusú vadászgépei fedezték.

A háború harmadik évében 1953 júniusában 54 darab B—29-es bombázó intézett légitámadást Phenjan ellen. Leginkább 230 kg-os rombolóbombákat alkalmaztak, de egyes esetekben 1800 kg-os, úgynevezett vékony falú bombákat is ledobtak.

Az éjszakai légitámadások a tevékenység alapformájává váltak. A tevékenység méreteire jellemző, hogy 1953 tavaszán öt, egymást követő éjjel végrehajtott légi hadművelet során 970 tonna bombát dobtak le az észak-koreai csapatok harcrendjére és tüzéségi tüzelőállásaira.

1953 tavaszán a Távol-keleti Zóna Ideiglenes Bombázó Parancsnoksága felújította tevékenységét a hidak és repülőterek ellen. Az utolsó légitámadást a B—29-es bombázók Szamcsan és Tecson repülőterei ellen intézték.

A koreai háború 37 hónapja alatt a B—29-es nehézbombázók több mint 21 000 repülőgép-bevetéssel kb. 167 100 tonna bombát dobtak le. E háborúban szerepeltek utoljára a B—29-esek, majd a légierő állományából végleg kivonták őket.

### A vadászbombázók tevékenységének jellemzői

Az amerikai fegyveres erők minden haderőneme — a szárazföldi haderő, a légi haderő, a haditengerészet (és a tengerészgyalogság) — alkalmazott Koreában vadászbombázókat. A vadászbombázók — különösen a háború második felében — a harctevékenység alapvető repülőfegyvernemét képezték.

A vadászbombázók tevékenységével összefüggően Koreában több embert foglalkoztattak, mint bármely más fegyverfajta kiszolgálásában, kivéve a kézi lövészfegyvereket.

Az amerikai szerzők szerint a vadászbombázók erő kifejtésének felmérésére, értékelésére nincs reagálási lehetőség, mivel a háború nem fejeződött be „győzelemmel”.

A háború kitörése előtt a vadászbombázók két csoportja Japánban és egy csoportja a Fülöp-szigeteken állomásozott. Ezek mindegyike F—80C típusú gépekkel volt felszerelve, s a háború kitörésekor azonnal Fukuoka körzetében összpontosították őket az 5. légi hadsereg alárendeltségében. A vadászbombázók első harci bevetésére 1950. június 28-án, vagyis a háború harmadik napján került sor, abból a célból, hogy légi támogatást nyújtsanak a visszavonuló dél-koreai és amerikai földi csapatoknak.

*(A LOCKHEED F—80C „SHOOTING STAR”. Angol gyártmányú gázturbina-sugárhajtómű alkalmazásával 1943. június 23-án kezdték meg a Lockheed F—80 építését. Először 1944. január 8-án szállt fel. A sorozat első gépeit 1945 tavaszán kezdték a csapatokhoz kiszállítani. 1945 végén 45 db repülőgép állt bevetésre készen. A második világháborúban ezt a típust már nem alkalmazták. 1945- és 1949 között 1700 db gépet építettek, amelyek Koreában az F—84 „Thunderjet” repülőgépekkel együtt az USA fő vadászbombázó erejét képezték.)*

Nem sokkal később a kis hatósugarú F—80 típusú gépek többségét a dugattyús F—51-es vadászbombázókkal cserélték le, melyeknek ugyan kisebb volt a sebessége, de nagyobb volt a hatósugara, és így több időt tudtak a célterület fölött tölteni.

Amikor az amerikaiak az Incshoni partraszállás után a puszani hídfőből is megkezdték előnyomulásukat észak felé, szükségessé vált a repülőegységek áttelepítése Japánból a dél-koreai repülőterekre.

A háború harmadik szakaszában a kínai önkéntesek hatalmas sikerei miatt az amerikai vadászbombázók minden erő kifejtése a földi csapatok közvetlen támogatására irányult. 1950. november 28-tól december 20-ig a vadászbombázók 736 harci bevetésben támogatták a földi csapatokat.

1950 novemberében az amerikai vadászbombázó századok többségét F—86C típusú sugárhajtóműves gépekkel látták el. Ez lett a Koreában

állomásozó amerikai 5. légi hadsereg alapvető típusa; november végén pedig ezeket az erőket megerősítették a Hadászati Légi Parancsnokság állományából egy kísérővadász winggel.

*(NORTH AMERICAN FÜ86D „SABRE”. Az ötvenes és a hatvanas években az F—86 a NATO legfontosabb több célra alkalmas vadászrepülőgépe. Ez volt az első amerikai repülőgép, amelyet 1952-ben alkalmassá tettek atombomba harcmező feletti célbajuttatására. Először 1947. október 1-én repült. Első harci alkalmazására Koreában került sor, ahol a MIG-ek elleni légi harc volt a fő feladata)*

1951. június 26-tól 1953. július 27-ig az arcvonalak helyzetében nem következett be lényeges változás. A vadászbombázó légierő ereje viszont tovább növekedett, és harci tevékenységének legnagyobb intenzitását a háború utolsó hónapjaiban érte el. Növekedett a vadászbombázó gépek mennyisége és javult a minősége is. A háború befejezése előtt hat hónappal az utolsó F—51-es és F—80-as gépeket is F—86-os vadászbombázó gépekkel cserélték le (akkor az amerikai légierő legjobb gépeivel).

A vadászbombázók utolsó harci tevékenysége az észak-koreai repülőterek ellen irányult. A fegyverszünet megkötéséig az amerikai vadászbombázók több mint 352 000 harci bevetésben vettek részt.

A koreai háború egyik sajátossága az volt, hogy az atombomba birtokában levő amerikai légierő annak bevetése nélkül volt kénytelen tevékenykedni (később a vietnami háborúban is.). A hadműveletek korlátozott (helyi) háború keretében folytak, amelynek katonai és politikai céljai, azok nagysága és fontossága nem érte meg annak kockázatát, hogy az atomfegyver alkalmazása következtében a háború világméretű küzdelemmé szélesedjen.

Az Egyesült Államok elnöke 1950. november 30-ai nyilatkozatában rámutatott az atombomba bevetésének lehetőségére, de több okból erre nem adott parancsot.

*Másik sajátossága* ennek a háborúnak az volt, hogy a történelemben először itt jelent meg a sugárhajtóműves légierő (a németek néhány ilyen gépnek bevetését a berlini hadműveletekben nem lehetett jellemzőnek tekinteni), azonban a háború korlátozott volta egyik fél számára sem tette lehetővé, hogy ennek lehetőségeit teljes mértékben érvényre juttassa.

*Harmadik sajátosságként* említhető, hogy a légi uralmat az amerikaiak a háború megindulásakor azonnal magukhoz ragadták, s mindvégig megtartották.

A háború *negyedik sajátosságának* nevezhető az amerikai légierő szerepe a fegyverszüneti tárgyalások megkezdése után. Abból a célból, hogy a Koreai Népi Demokratikus Köztársaság kormányát az amerikaiak számára előnyös fegyverszünet megkötésére kényszerítse, folytatta a légi támadások sorozatát.

Rendszeres és pusztító légitámadásokat folytatott a vízi erőműveket és a víztárolók gátrendszerei ellen. Ezzel hatalmas termőterületeket, falvakat és városokat árasztottak el.

A hadviselés történetében először alkalmazta a baktériumfegyvert Észak-Korea ellen. 1951. január 28-tól a fegyverszünet megkötéséig a hátszakra tömémentelen mennyiségben szórt le — pestis, kolera és egyéb járványos betegségek terjesztésére — fertőzött rovarokat, tárgyakat és élelmiszereket.

1953. július 27-én a felek aláírták a fegyverszüneti egyezményt. Az Egyesült Államok, amely a 16 szövetséges állammal együtt vívott háborúban a katonai döntést nem tudta kierőszakolni, végül is nagyfokú technikai fölény és a nemzetközi hadijogba ütköző barbár hadviselési mód alkalmazása ellenére is zsákutcába jutott.

A koreai háborúban az amerikai légierőnek csak 10%-a vett részt közvetlenül, közvetve azonban több mint a fele!

A háború utolsó évében a közvetlen légi támogatás céljából az amerikai légierő 17 wingjét vetették be. Ebbe beletartozott 3 közepes bombázó wing (B—29), 7 vadászbombázó wing (F—84 és F—86); 2 könnyűbombázó wing (B—26); 4 szállítórepülő wing és 1 felderítő wing.

A veszteségek szerfölött nagyok voltak. A koreai háború éveiben az amerikai légierő állományából — szovjet értékelés szerint — 2000 db, a haditengerészeti és tengerészgyalogsági légierőtől 1200 db, összesen 3200 db semmisült meg, melynek kb. a fele harci veszteség, másik fele baleset és egyéb okok miatt pusztult el. A legkisebb arányú veszteség érte az F—84 típusokat, mindössze 58 gép veszett el belőlük. Viszont a legnagyobb arányú volt a veszteség a vadászbombázóknál, mert jöllehet csak egyharmadát végezték az összes repülőgép-bevetéseknek, mégis rájuk esett az összes veszteségnek majdnem a fele.

Az észak-koreai és kínai repülőerők, amerikai adatok szerint, a légi harcokban kb. 1000 repülőgépet veszítettek, és feltehetően ugyanennyi pusztult el baleset miatt és más okból. (Mivel ezeket az adatokat a felek a szemben álló ellenségre adták meg, aligha lehet őket tényként elfogadni.-sz.)

A koreai háború megkezdésének időpontjában, amikor Truman támadási parancsát kiadta, a Távolszéli állomásozó amerikai légierőből körülbelül öt bombázócsoporthoz, négy vadászbombázó Wing, három vadász Wing — összesen körülbelül 750 darab, különböző típusú repülőgép — vett részt a koreai harcokban.

Ugyanakkor a távolszéli USA flottából Koreában a következő egységeket vetették harcba:

- három repülőgép-anyahajót;
- öt cirkálót;

— huszonhárom torpedórombolót;

— négy tengeralattjárót és egyéb tengerészeti egységeket.

A légierő tevékenységét még kiegészítette a repülőgép-anyahajókról fel szálló, mintegy 200 db repülőgép. Így a koreai harcok első hónapjában körülbelül 1000 darab USA repülőgép támogatta a dél-koreai csapatokat.

USA vélemény szerint: a légierő alkalmazása terén a második világháborúban alkalmazott módszerek a koreai hadműveletekben nem voltak sikeresen alkalmazhatók. Ehhez járult hozzá az azóta bekövetkezett technikai fejlődés, de szerepet játszott az a körülmény is, hogy a koreai terep jellegzetessége nem tette lehetővé a korábban kialakult elvek alkalmazását.

Az USA katonai vezetése a harcászati légierőnek hármass feladat végrehajtását írta elő:

1. A helyi légi fölény kivívása.
2. Az ellenséges mögöttes területek rombolása és a harctér elszigetelése.
3. A földi erők közvetlen támogatása.

A sorrend egyben fontossági sorrend is és éppen ez szüli a szárazföldi erők és a légierő közötti állandó vitát. A szárazföldi haderő ugyanis elsősorban a közvetlen támogatást kívánja, míg a légierő ragaszkodik a sorrendhez.

A továbbiakban vizsgáljuk meg, hogy a koreai hadműveletekben hogyan alakult ez a vita, mit eredményezett és milyen vélemények hangzottak el ezzel kapcsolatban. Először nézzük meg, hogy az egyes felvetett kérdéseknek tulajdonképpen mi is a lényege, s milyenek ezzel kapcsolatban a különböző vélemények.

1. A helyi légi fölény kivívása és fenntartása képezi a harcászati légierő első feladatát. Ezt az USA légierő elsőrendűnek tartja és ezért nem helyezi előtérbe a szárazföldi csapatok közvetlen támogatását, mondván: „*a légi fölény kivívása nélkül a légierő eredményes harctevékenységet folytatni nem tud.*”

2. A földi erők harcterületének elszigetelése alatt azt értik, hogy az ellenség összes utánpótlási lehetőségeit elvágják. A főcél ennek megfelelően — USA vélemény szerint — az, hogy az ellenséget meg kell semmisíteni, mielőtt még a földi csapatok hatáskörébe ér, ezáltal csökken a közvetlen légitámogatás szükségessége. (Tehát a sorrendet a légierő felhasználása terén megint csak nem lehet és nem is szükséges megváltoztatni.) Ez az elméleti lehetőség azonban gyakorlatilag megvalósíthatatlan, mint ahogy ezt a koreai háború is igazolta.

A harcterület teljes elszigetelése még teljes légi fölény esetén is olyan feladat, amely a légierő hihetetlen nagy mennyiségének felhasználását teszi szükségessé. Különösen érvényesül ez akkor, ha az ellenség viszonylag kevés érzékeny utánpótlási útvonallal rendelkezik. Tény az, hogy az amerikaiak a Távolszéli ál-

lomásozó légierő zömét bevetették és mégsem tudták a kívánt hatást elérni. Ezt a körülményt még figyelemreméltóbbá teszi az, hogy a koreai szárazföld szélességi kiterjedése mindössze 160—300 kilométer. (Meg kell jegyezni, hogy a második világháború alatt a szovjet—német arcvonalt egyes időszakban 2200 km hosszú volt, és ilyen arcvonalt, légierő által való elszigetelését az amerikai elvek szerint — figyelembe véve a koreai tapasztalatokat — 30 000 repülőgép sem tudná végrehajtani. Ilyen nagymennyiségű harcászati légierővel nem rendelkeztek). A légierő és a haditengerészet, amely hajóágyúkkal is részt vett az elszigetelő kísérletben, nem tudta végrehajtani az elszigetelési akciót. Az USA vezetés már 1951-ben kénytelen volt elismerni, hogy a harctér elszigetelése nem hozta meg a várt eredményt. Ennek ellenére az USA vezetés nem vonta le azt a következtetést, hogy a légierőt más feladat végrehajtására használja fel, hanem annak pontosan az ellenkezőjét tette.

1951-ben megkezdtek az úgynevezett „fojtogató hadművelet” elnevezésű akciót, amelynek világos célja az volt, hogy a néphadsereg utánpótlási útvonalait elvágják és a néphadsereg a fojtogató hadművelet következtében ne tudjon az arcvonalon utánpótláshoz jutni. A koreai események azonban világosan igazolták, hogy ez az elv a gyakorlatban igen kevés sikerrel alkalmazható.

A koreai háborúban az amerikaiak a történelem során első ízben alkalmazták széles körben a baktériumbombát. Az USA katonai vezetés igyekezett mindvégig titokban tartani ezt a fegyvert, és hivatalosan a Koreában járt Nemzetközi Jogászbizottság vizsgálata sem bizonyította egyértelműen az amerikaiak elleni vádakát. Más kérdés, hogy évek múltán egyre több titokzatos betegség ütötte fel a fejét az adott területen.

Általánosságban a baktériumháború eszközei a különböző fertőzött rovarok, használati tárgyak és élelmiszerek voltak. A baktérium hadviselésbe aktívan bevonhatták a légierő egyes egységeit, ezenkívül tevékenyen részt vehetett benne a Koreában állomásozó 4. vegyiharc-zászlóalj is. A cél egyértelműen a sűrűn lakott vidékek és városok vízellátásának megzavarása, illetve fertőzése volt. A baktérium hadviselés tapasztalatai azt mutatták, hogy a megfelelő elővigyázatosság és az óvintézkedések megtétele jelentős mértékben csökkenthette annak hatását.

A koreai harcokban, különösen a megerősített körletek elleni támadásnál a légierő jelentős mértékben használta a napalm-bombát. Ez a bomba a maga nemében nem új keletű, hiszen a második világháború végén Japán ellen alkalmazták, de általánosságban még nem volt ismert fegyver. Ezért nézzük meg röviden a napalm összetételét, alkalmazását, hatásadatait.

Meg kell állapítani, hogy a légierőn kívül a szárazföldi haderő is használta lángszóróinál a kisebb sűrítésű zselatinózott vegyületet, főleg bunkerek, tűzfészkek, fedezékek ellen.

A napalm-bomba alapanyaga benzin, gázolin vagy petróleum, amelybe kocsonyásító közegként napalm-por kevernek.

A por összetétele: alumínium naftenát és alumínium szappan, valamint kókuszszírsav, mint kocsonyásító eszköz. Ez a vegyület szemcsés fehér por, mely a legújabb módszer szerint 45% olajsavból, 30% kókuszdió-zsíradsavból 5% naphtenikus savból és 20% egyéb anyagból áll. Napalm keverék eléréséhez a gázolint lassú adagolással összekeverik a napalm porral.

A kívánt kocsonyásítás mértékétől függően a napalm por az egész keverék mintegy 6—13%-át teszi ki.

A támadás előtti napon este végrehajtják a keverést, és éjjelre állni hagyják, hogy besűrűsödjön. A sűrű szirupszerű folyadékot a gépek külső, felkapcsolható üzemanyagtartályába szivattyúzzák. A tartály orrában érintésre működő gyújtót helyeznek el. A teljes 165 gallonos tartály (625 liter) 675 kilogramm súlyú, melyből a robbanómotoros vadászbombázók általában 2 bombát visznek magukkal.

A napalm-bombák közül a 90 és 120 gallonos (340 ill. 450 liter) napalm-bombát alkalmazták a leggyakrabban. Súly szerint a napalm-bombák 45 kilogrammtól 675 kilogrammig terjedtek.

A bombákat általában kis magasságból dobták le (60—600 méter).

A bomba becsapódásra robban, de a gyújtó működéséhez 45 méter levegőben megtett út szükséges. Ha a gép olyan kis magasságból dobta le a bombát, hogy a begyújtás nem történt meg, a gép újbóli rácsapással, fedélzeti fegyvereinek nyomjelzős löszereivel gyújtotta be.

A bomba robbanásakor 80x25 méter kiterjedésű, ellipszis alakú területet hintett be gyújtóanyaggal. Az égésnél mintegy 1500 C°-os hőmérséklet keletkezik, amely ezen a területen belül minden éghető anyagot felgyújt.

A napalm-bomba hátrányait a következőkben látták:

- a légierő csak a szárazföldi támaszpontokról való felszállás esetén használhatja;
- a hideg időjárás a bomba elkészítésénél nehézséget okoz. A vegyi anyagokat bizonyos hőfokra kell felmelegíteni, hogy a keverés megoldható legyen;
- a keverés legnagyobb problémája a nedvesség. A koreai nyári időszak magas párateltségű levegője megnehezítette a tárolást, mert a por igen hamar befogadja a vizet.

A napalm-bombáról általában megállapítható — s ezt az USA körök is hangoztatják —, hogy a megerősített állások elleni támadásnál az erődök ellen folytatott harcban egyik leghatásosabb fegyvernek bizonyult, mert a napalm-bombánál nem volt szükség közvetlen telitalálatra.



## A haditengerészet

A haditengerészeti erők tekintetében a szövetségesek a háború teljes ideje alatt döntő fölényben voltak. Észak-Korea haditengerészeti flottáját ekkor csak könnyűerők (főleg gyorsnaszádok) és kiegészítő hajók jelentették. Ezek az egységek adott partszakaszok elaknásításával és merész rajtaütésekkel próbálták veszteségeket okozni az ellenségnek. 1952-től már szisztematikusan azokat a helyeket aknásították el, ahol tengeri deszantok alkalmazására számíthattak.

Az Amerikai Egyesült Államok hadiflottája már a háború harmadik napjától beavatkozott a háborúba. A repülőgép-anyahajóktól az ellátó-hajókig, közel 200 darab vett részt az összecsapásokban. A mennyiségi fölény mellett, minőségben is messze felülmúlták az északi erőket. A négy repülőgép-anyahajó közül nézzünk néhány jellemző adatot az egyik ilyen meghatározó típusról:

*A Philippine Sea (CV 47) az utolsó Essex osztályú repülőgép-anyahajók egyike volt. Az amerikai haditengerészet 32 darabot rendelt és 24-et szolgálatba is állítottak. A hajót 1944. augusztusában kezdték építeni és 1946. májusában szolgálatba lépett. A hajó akkori áron 76 millió dollárba került. Teljes hossza 207,8 m, ezen belül a repülőfedélzet 264 méter hosszú és 27,4 méter széles, terheléses vízkiszorítása 38 500 t volt. 3448 fő személyezettel 15 csomó (csomó: a tengeri hajók sebességének mértékegysége. Egy csomó 1 tengeri mérföld/óra.) sebességgel tudott haladni és 14 000 tengeri mérföld (1 tengeri mérföld: 1852 méter) hatótávolsággal bírt. Fedélzetén 80 repülőgépet, a 176,8 m hosszú, 21,6 m széles és 5,5 m magas hangárjában további 120 repülőgépet szállíthatott. A közvetlen légvédelmi fegyverzetét 12,7 mm-es géppuskák, továbbá 20 és 40 mm-es gépágyúk jelentették. A páncéltartó vastagsága a vízvonalon 64–102 mm, a repülőfedélzeten 38 mm a hangárfedélzeten pedig 76 mm volt.*

*A Philippine Sea 1950. májusától állomásozott a Távol-Keleten. Állományaiba ekkor 113 db F-4U Corsair vadász- és 114 db F-4U Corsair vadászbombázó repülőgép tartozott. Végig részt vett a háborúban és végül 1958-ban vonták ki a szolgálatból.*

Az amerikai haditengerészeti erők feladataikat részben önállóan, részben pedig a többi haderőnemmel együttműködve hajtották végre. Legfontosabb feladatai a következők voltak:

- vadász- és vadászbombázó repülőgépek indítása és fogadása;
- támadást végrehajtó szárazföldi erők tüzzel való támogatása;
- szárazföldön bekerített és tengerhez szorított csapatok támogatása és esetleges evakuálásban való részvétel;
- észak-koreai célpontok pusztítása;

- tengeri deszantok szállítása és a partraszállás biztosítása;
- az észak-koreai haditengerészeti erők tevékenységének megakadályozása;
- az északiak állandó nyugtalanítása és megfélemlítése partraszállási kísérletek imitálásával;
- a teljes polgári hajózás megakadályozása (halászat, szállítás);
- hadianyag szállítás.

1950. szeptember 4-én a hadihajók és a légierő tűzcsapásaival megkezdődött a háború egyik, haditengerészeti szempontból, legfontosabb hadművelete az incshoni partraszállás. Idézzünk fel ebből néhány részletet:

*„Az alatt az idő alatt, amíg a rohamcsapatok végrehajtották precízen megtervezett manővereiket, hogy a megfelelő helyen legyenek a megfelelő időben, és ne keresztezzék egymás útját, előkészítő (puhító) hadmozdulatok folytak Incshonnál. Szeptember 5. és 10. között légi hadmozdulatokat hajtottak végre a félsziget mindkét partján (hogy talányokba kergessék az észak-koreaiakat), a brit hadihajók pedig 7-én elkezdték a tenger felől bombázni Incshont. Szeptember 7-én szerdán két amerikai és két brit cirkáló futott be a kikötőbe egy csapat rombolóval. Ahogy remélték a védők a Wolmi Do tetejéről tüzet nyitottak, és felfedték az állásaikat. Erre a hajók is elkezdték tüzelni, míg a horizonton tartózkodó négy anyahajóról teljesen felfegyverzett AD-k (egymotoros Douglas Skyraiderek) raja tűz alá vett minden ellenséges állást, amit csak észlelt. Szeptember 14-én éjszakára, mire hét nemzet 261 hajója felkészült a Flyng Fisch-csatornán való áthaladásra, Wolmi Do már csak romhalmaz volt, vagy ahogy az egyik tengerészgyalogos pilóta jelentette: »értéktelen földdarab«.*

*Az első 18 hajó nem sokkal éjjel után randevúzott a csatorna bejáratánál. Az első vonalban három romboló haladt, őket követte az 5. tengerészgyalogos hadosztályt szállító első rohamcsoport. Ezeket három további romboló követte, valamint a Mt. McKinley a maga sokcsillagos személyzetével, végül pedig négy brit és amerikai cirkáló... Amikor 5 óra 8 perckor a Mt. McKinley ledobta a horgonyt, már csak 12 perc volt hátra a partraszállásig. Erre a parancsot Doyle admirális adta meg, amikor felhívta a »Kezdődjék a partraszállás« jelű zászlót. A tengerészgyalogosok azonnal megkezdtek a behajózást... 5 óra 40-kor a hajók elkezdték bombázni az ellenséges állásokat. Először a rombolók, majd néhány pillanattal később a cirkálók, végül még néhány rakétavető nyitott tüzet...”*

Talán ez a példa érzékelteti a legjobban a haditengerészeti egységek szerepét és feladatait. Rámutat az alkalmazás módjaira, módszereire és eszközeire.

Az amerikai haditengerészet repülőgép-anyahajóinak gépei közel 150 000 bevetésben vettek részt, amelynek során több mint 100 000 tonna bombát dobtak

le. A haditengerészeti repülők közel 100 000 bevetésen kb. 80 000 tonna bombaterhet juttattak célba. A tengeri uralom kivívásában, a tengeri deszantok partra tételének biztosításában és támogatásában a csatahajók is tevékenyen részt vettek. Ezek közül lássuk az Iowa csatahajó legjellemzőbb adatait:

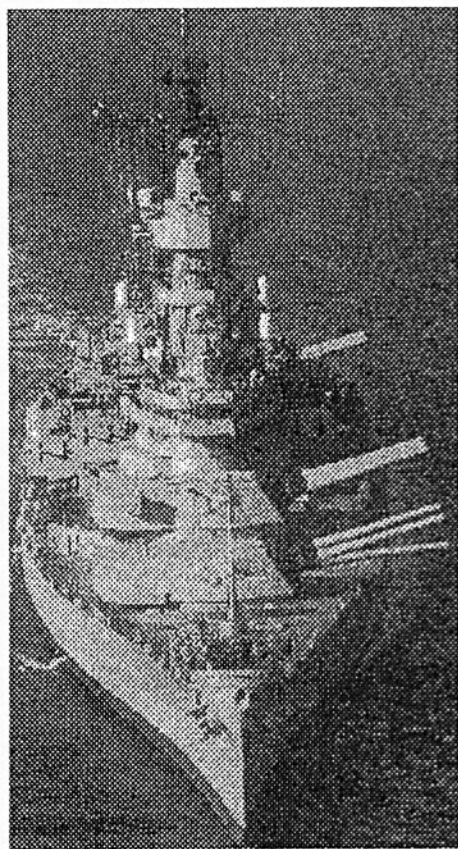

*Az Iowa csatahajó*

**Kibocsátó ország:** Egyesült Államok  
**Beosztás:** Csatahajók (négy hajó)  
**Vízkeszoritás:** 57 500 tonna teljes terheléssel  
**Méretek:** Hossza: 270,4 m; szélessége: 32,97 m; merülési mélysége: 11,6 m  
**Helikopter:** Négy helikopter (hangár nincs)  
**Fegyverzet:** 32 db Tomahawk tengeri indítású szárnyasrakéta-indító állvány.  
16 db Harpoon víz-víz rakétaindító állvány; 9 db 406 mm ágyú; 12 db 127 mm Mk12 Mod1 kettősrendeltetésű ágyú; 4 db 20 mm Mk15 közel-körzeti revolverágyú; 8 db 12,7 mm gépágyú.  
**Hajtómű:** Négy készlet fogaskerék-hajtású turbina (212 000 LE); négy hajócsavartengely; 62,7 km sebesség.  
A fő fegyverzet a 406 mm ágyú maradt, ami 1225 kg súlyú lövedéket tudott 39 km távolságra kilőni.

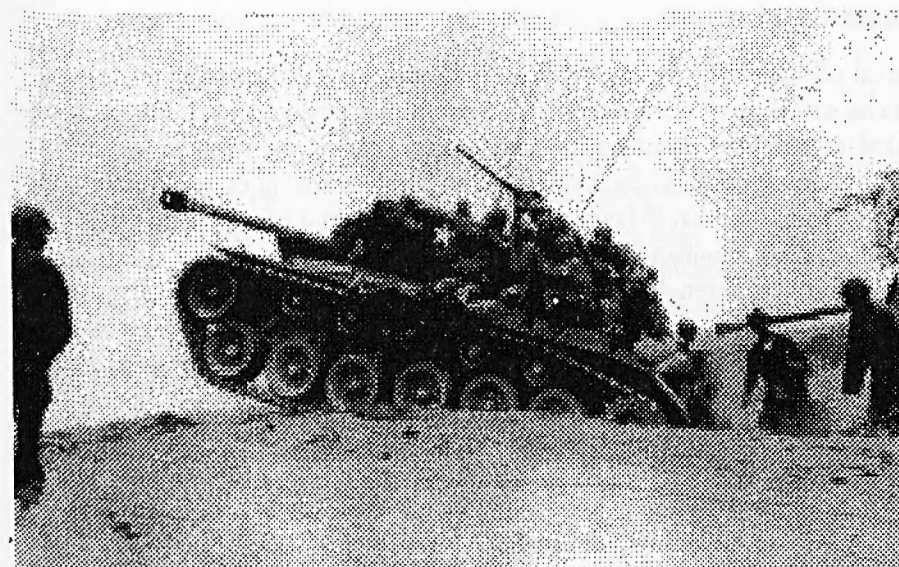

*Ellenfelek*

## A koreai néphadsereg alkalmazásának hadművészeti tapasztalatai

A koreai néphadsereg csapatai önállóan és később a szocialista világ teljes támogatásával vívták meg ezt a háborút. A Szovjetunió tanácsadókkal, kiképzett pilótákkal és hatalmas mennyiségű hadianyaggal támogatta északot. Az akkori szocialista országok önkéntesekkel, továbbá beruházásokkal és segélyekkel mutatták ki szolidaritásukat (Magyarország orvos csoporttal képviseltette magát). A támogatók zömét azonban kétség kívül kínaiak tették ki.

A háború kezdetén frontparancsnokságok ugyan nem voltak, azonban a részt vevő erők és eszközök mennyisége, valamint a térbeli kiterjedés alapján már az első támadás front hadműveletnek nevezhetjük. A hadművelet 200 km-es sávban és körülbelül 300 km mélységben folyt. Időben 27 napig tartott, a támadás üteme nem haladta meg a napi 3—15 km-t. A hadseregek támadási sávja 15 és 40 km között váltakozott, mélysége pedig elérte a 110—120 km-t. A későbbiekben a támadó hadműveleteket a hadseregcsoporthoz hajtották végre. Az esetek többségében ezen hadműveletek mélysége mindössze 50 km, időtartama 5—9 nap, napi üteme 6—8 km volt.

A főcsapás iránya rendszerint egybeesett 1—2 úttal, amely lehetővé tette az összes fegyvernem alkalmazását. Az első hadjáratban (1950. június) a főcsapást a szülői irányban mérték, ahol a legfejlettebb volt az úthálózat, és ahol a déliek főcsoportosítása összpontosult.

A gyaloghadosztályok erdős-hegyes terepen gyakran kaptak olyan támadási sávot, amelyben egy út állt rendelkezésre. Három kilométeres áttörési szakasszal az út mentén bontakoztak szét, rendszerint kétlépcsős harcrendben. Az önálló irányba támadó hadosztályok szárnyai többnyire nyitottak voltak. A közöttük lévő hézagok gyakran a 15—20 km-t is meghaladták. Az erdős-hegyes terepet kihasználva csak az erőknek és eszközöknek egy részével - elsősorban gépesített erőkkel - harcoltak az utak mentén, a főerőkkel az ellenséges csoportosítás szárnyaira és hátába igyekeztek kijutni. Sok esetben az ellenséges légierő csapásai közepette napi 50—60 km-es meneteket hajtottak végre.

Az 1950. novemberi hadműveletben a csapások főleg a főcsoportosítások szárnyaira és hátába irányultak. A főcsapást a harckocsik és a tüzérség részére nehezen járható terepen mérték. Ez azzal magyarázható, hogy a koreai néphadsereg főként lövész-fegyverrel és könnyű tüzérséggel, az amerikaiak pedig nagy mennyiségű harckocsival és gépvontatású tüzérséggel rendelkeztek. A koreai főparancsnokság ezenkívül azzal számolt, hogy a főcsapás irányának megválasztásával meglepi az anzsú—phenjami irányban összponto-

sult amerikai erőket, és így gyorsan kijuthat azok szárnyába, utánpótlási útvonalaira.

A tapasztalatok szemléltetően igazolják, hogy a szárnyak és a hát biztosítása, különösen elszigetelt irányokban való támadásnál, alapvető követelmény. Ezért már a hadművelet tervének kidolgozásánál számításba kell venni a biztosító rendszabályokat.

A hadműveletek során több nagy vízi akadályt küzdöttek le. Az erőszakos átkelést az esetek többségében tervszerű előkészítés után hajtották végre. A menetből való átkelés azért nem járt sikerrel, mert nem fordítottak kellő figyelmet az átkelő eszközök előkészítésére. A magasabbegységek és egységek parancsnokai — harci tapasztalat hiányában — nem tervezték meg időben az átkelés szakaszainak és az ellenség erőinek felderítését. Így volt ez a szülői és részben a tezsöni és naktongi hadműveletben. Az átkelés rendszerint éjszaka, a helyszínen található eszközökön (tutajok., ladikok stb.), a helyreállított hidakon és esetenként gázlókön történt. Gyakran építettek víz alatti hidakat.

1950 augusztusában és szeptemberében súlyos harcok folytak a Naktong-folyó mentén. Egyes városok többször gazdát cseréltek. A néphadsereg egységei több helyen átkeltek a folyón, azonban nem tudták áttörni az ellenség védelmét és kifejleszteni a támadást a mélységben. Ez azzal magyarázható, hogy a rendelkezésre álló tartalékok kimerültek. A csapatok lőszer- és fegyverzethiánnyal küzdöttek. Az ellátás a nagy távolságok, a szállító útvonalak rombolása, a szállító kapacitás elégtelensége, a hadtáp lemaradása és az ellenség teljes légiuralma miatt nagy problémát okozott. Gyakran előfordult, hogy az élelmiszert és a lőszert a lakosságnak kellett kézi erővel eljuttatni az első vonalba. Az utak helyreállítására lövész-magasabbegységeket kellett kijelölni. A csapatok nagy veszteségeket szenvedtek élőerőben és technikában. Több hadosztálynál az ezredek harci állományából csak 100—200 ember maradt meg, a tüzérségnél megközelítőleg 40%-os, a harckocsikban és rohamlővegekben pedig több mint 50%-os volt a veszteség. Az erőviszonyok tehát erre az időre már az ellenség javára változtak meg. Végül soron ez az oka, hogy a koreai néphadsereg nem tudta befejezni az ország teljes elfoglalását és az ellenség meg tudott kapaszkodni a pusznai hídfőben.

A tartalékok (különösen a hadászati) hiánya főleg az egyesített ENSZ-erők ellentámadásakor (1950. szeptember 15—október 24-ig) mutatkozott meg. Ennek volt a következménye, hogy az amerikaiak nagy tengeri deszantot tudtak partra szállítani Incshonnál, a pusznai hídfőből pedig ellentámadást tudtak indítani, és ha nagy veszteségekkel is, de bekerítették a koreai néphadsereg főerőit, majd tovább folytatták a támadást a 38. szélességi foktól északra. A koreai néphadsereg gyenge felderítése nem volt képes időben felfedni az ellenség előkészületeit.

A támadó hadműveletek tüzérségi biztosítását kezdetben hadsereg méretben szervezték. A csősűrűség még a főcsapás irányában sem haladta meg a 10—30 löveget. Később már az első lépcső ezredeknél és a hadosztályoknál 2—3 osztály erőben tüzércsoportokat hoztak létre. A tüzérségi előkészítés 20—40 percig tartott. Az ellenség lefogásának mélysége nem haladta meg az 1—1,5 km-t. A roham támogatását 2—2,5 km-ig kísérő tűzösszpontosításokkal oldották meg.

A *harckocsik* kis számuk miatt az első hadművelet kivételével nem voltak nagy hatással a harctevékenységek menetére. Főként gyalogságot közvetlenül támogató harckocsiként alkalmazták. Csak a szöuli és a szuvöni hadműveletekben került sor a harckocsik viszonylag tömeges alkalmazására.

A *légvédelmi eszközökben* mutatkozó hiány és az amerikai légierő abszolút fölénye is lehetetlenné tette a harckocsik tömeges alkalmazását. A hegyes terep, az erdők és a mocsaras rizsföldek csökkentették a manőverezési lehetőségüket. Ezért a harckocsidandárt hadsereg közvetlen harckocsi-rohamlőveg ezredekké szervezték át és a csapatok megerősítésére adták.

A koreai néphadsereg *légiereje* nehéz körülmények között folytatta a harctevékenységeket. A repülőgépek kis mennyisége miatt feladataik, főleg felderítésre és légiharcra korlátozódtak. Oltalmazták a legfontosabb objektumokat, például a vízműveket és a Jalu folyó hídjait. A későbbiekben jelentős repülőcsoportosítást hoztak létre és nagy veszteségeket okozva az amerikai légierőnek, csökkentették annak hatékony alkalmazását. A légiuralomért vívott harc összes formáinak alkalmazására azonban még ekkor sem voltak meg a feltételek. A repülők tevékenysége továbbra is a saját terület felett vívott légiharcokra korlátozódott. Ennek következtében az egész háború végéig a légihelyzetben jelentős fordulatot nem sikerült elérni.

A védelmi hadműveletek megszervezésében és végrehajtásában is tapasztalatokat szereztek. A háború manőverező időszakában (1950. június 25—július 9-ig) a helyzet gyors és éles változásai következtében csak korlátozott idő állt rendelkezésre a védelem megszervezésére. A műszaki munkák csupán arra terjedtek ki, hogy a peremvonalban különböző fedezékeket, illetve egyes szakaszokon lövészárkokat ástak. A mélységben műszaki építményeket rendszerint nem hoztak létre. A hevenyészett védelem következtében a csapatok jelentős veszteségeket szenvedtek az ellenség légierejétől és tüzérségétől.

Az állásháború időszakában (1951. július 10—1953. július 27-ig) a fontosabb irányokban a hadsereg 30—50 km mélységben három védőövet épített ki, amelyeket támpontokkal, tartós tüzelőállásokkal, óvóhelyekkel, összefüggő lövész- és közlekedő árkokkal rendeztek be.

Egyes irányokban alagút típusú védelmi építményeket hoztak létre. Hegyes terepen, amikor az ellenség kezében volt a légiuralom és az atomfegyver

alkalmazásának veszélye is fennállt, az alagút típusú védelmi berendezések teljes mértékben beváltak. Az alagutak feletti 40—70 m vastag földréteg kiállta az 500 kg-os bombák csapásait is, védte a csapatokat a napalmtól, tehát jelentősen csökkentek a veszteségek. Az alagutak képezték a támpontokból álló gócjellegű védelmi rendszer központját. Több szinten helyezkedtek el. A zászlóalj védőkörletében általában 1 km alagutat rendeztek be.

A tüzérségi tüzelőállások a peremvonalától 4—6 km távolságra települtek. A tüzérség egy részét is alagutakban helyezték el. A hegyes terepnek leginkább a tarackos tüzérség és az aknavetők feleltek meg (az amerikai csapatoknál is ezek képezték az egész tüzérség 75%-át). Arcvonal-kilométerenként 10—30, a főirányban 50—60 löveget és aknavetőt összpontosítottak. A páncélelhárító rendszeren belül a lövegeket a völgyeket határoló két lejtőn helyezték el. Az ellenséges páncélosokat beengedték majd tüzzel megsemmisítették.

A harckocsikat leszállásban, vándorlőveggként és ellenlökések végrehajtására alkalmazták. Bevonták a fedett tüzelőállásokból való tüzelésre is. A fedezékekben lévő harckocsik csak az egészen közel engedett ellenségre nyitottak tüzet. Ez megfosztotta az ellenség légierejét a hatásos beavatkozás lehetőségétől. A harckocsikat a napalm ellen alagutakban, vagy harckocsi fedezékekben helyezték el, hosszabb megállások esetén alagutak hiányában homokzsákokat raktak rájuk.

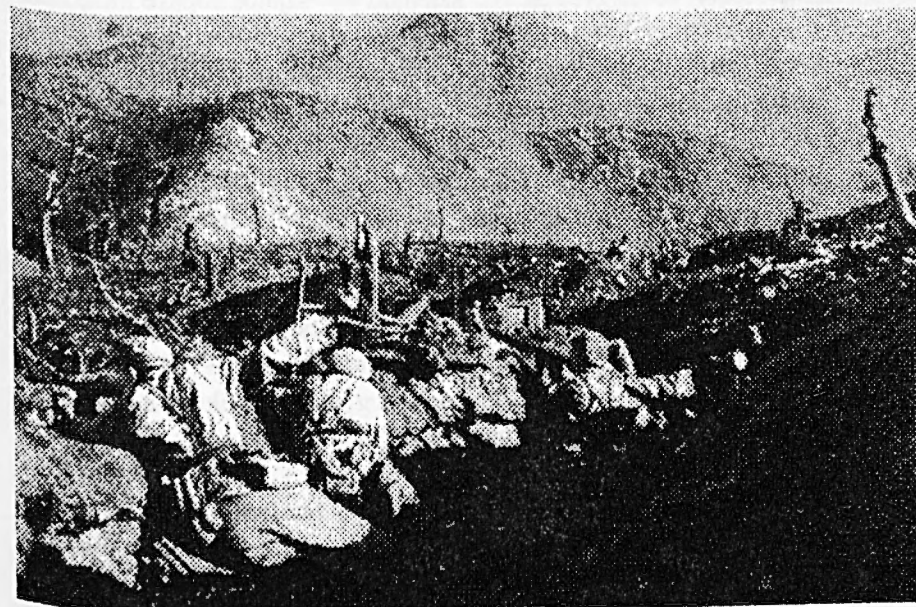

*Állásháború*

Az állásháború időszakában megerősödött a *deszant elleni védelem* is. 1952 elejére a nyugati és keleti partokon 1530 km mélységben védelmi állásokat hoztak létre. A csapatok közel helyezkedtek el a tengerparthoz, így képesek voltak visszaverni a deszantokat már a part megközelítésekor. A harckocsik egy részét az ellenség valószínű partraszállási helyén álló tüzfészekként, alagútrendszerű fedezékekben helyezték el, a zömét tartalékban hagyták és a második lépcsőben levő hadosztállal együtt alkalmazták.

A háború tapasztalatai bizonyították, hogy hegyekben — különösen a szállítóeszközök hiánya és a közlekedési útvonalak gyakori használhatatlanná válása miatt — nagyobb anyagi tartalékokat kell képezni. A csapathadtápnál a szállítás fő formája a fogatos és a málhás, a hadműveleti hadtápnál pedig a vasúti és gépkocsi szállítás volt. Az üzemanyagot rendszerint hordókban szállították, ez megkönnyítette széttagolt elhelyezését. A fogyasztás 50—60 százalékkal haladta meg a normát.

### **A szövetséges csapatok alkalmazásának hadművészeti tapasztalatai**

A koreai háborúban a második világháborút követően első ízben jelentek meg a harc téren az új fegyvertípusok és pusztító eszközök. Korea — közvetve vagy közvetlenül a résztvevő nagyhatalmak számára — sajátos lőtérre vált, ahol ellenőrizték az új fegyverek hatékonyságát. Itt próbálták ki először az új típusú sugárhajtású vadászpilótákat, az anyahajóról kilőhető irányított lövedékeket, a harcászati légideszantok leszállására alkalmas helikoptereket, a „Pershing” M—26-os és a „Patton” M—46-os harckocsikat és a lövészfegyverek új típusait. Ellenőrizték a rádióelektronikai berendezések működését, többek között a légierő irányításának technikai lehetőségeit bonyolult meteorológiai viszonyok között és éjszaka.

Az amerikai csapatok által alkalmazott egyik leghatásosabb pusztító eszköz a napalm bomba volt. A háború alatt az amerikai légierő 70 ezer tonna napalmot használt fel. Ezzel töltötték a légibombákat, a 270—870 liter befogadó képességű gyújtótarfályokat, a harckocsi, gyalogsági aknákat és robbanó tölteteket, a reaktív és csöves tüzérségi löszereket, a lángszórók legnagyobb részét.

A légierőt döntőnek tekintették. Állományát szüntelenül növelték. A háború három éve alatt az amerikai és szövetséges légierő 1 040 708 bevetése során 700 ezer tonna bombát dobott le városokra, katonai objektumokra és csapatokra. Már a háború első hónapjaiban viszonylag több támogatást nyújtottak a szárazföldi csapatoknak, mint amennyit a második világháborúban. 1944—45-ben a 12. hadseregcsoport 28 hadosztályát 14, Koreában 1950. június

végén a 3. amerikai és 5. dél-koreai hadosztályt pedig 8 vadász- és bombázó csoport támogatta.

Nagy szerepet szántak a szállító repülőgépeknek. Az USA—Japán—Korea légiútvonalon 500 szállító-repülőgép közlekedett. Havonta az USA-ból Japánba átlag 7625 főt és 1720 tonna anyagot, Japánból Koreába pedig 42 ezer főt és 25 ezer tonna anyagot szállítottak.

Fontosnak tartották a tengeri útvonalak birtoklását. Véleményük szerint ettől függött a szárazföldi csapatok és a légierő tevékenysége. A tengeri utanszállítás szerepét mutatja az, hogy a légi úton szállított anyag minden tonnájára 270 tonna tengeri úton szállított anyag jutott.

Tapasztalatokat szereztek a tengeri deszantok alkalmazásában. Az Incshoni deszant művelet volt a második világháború után a legnagyobb méretű ilyen vállalkozás, amely nagy hatást gyakorolt a háború menetére.

Az amerikai haditengerészeti flotta a KNDK elszigetelésére tengeri blokádot létesített. Ez volt az első nagyméretű blokádnak, amelyet az amerikai haditengerészet megvalósított. Két hadműveleti magasabbegységgel hajtották végre. A koreai partoknál 2—3 anyahajó, 1—2 cirkáló, 18—20 torpedóromboló és parti őrhajó tartózkodott. Eredményeként a koreai néphadsereg főparancsnokságát gyakorlatilag megfosztották annak lehetőségétől, hogy a tengeri utakat felhasználja a csapatok és anyagok szállítására, átcsoportosítására. A blokározó hajókat bevonták a parti objektumokra mérendő csapások végrehajtásába és a szárazföldi csapatok tűzmozgatásába is.

A szárazföldi csapatok hadművelet során (1950. szeptember 15-től) az amerikai egységek egymástól nagy távolságra, elsősorban az utak mentén működtek. A fontos útcsomópontok és az ellenállás főbb góccainak elfoglalására törekedtek, hogy így gyorsan előretörve kapcsolatot teremtsenek a partraszálló X. hadtest egységeivel.

A hadművelet alatt — amikor összefüggő arcvonalak még nem voltak, illetve a kezdeti harcok után üldöző jellegű feladatokat kellett megoldani — az amerikai vezetés előrevetett osztagokkal tevékenykedett. Ezeket ideiglenesen állították össze, megerősített gyalogezred, vagy zászlóalj erőben.

A második támadó hadműveletet (lényegében a 38. szélességi foktól északra) az első után folyamatosan vívták, ugyanazokkal az erőkkel. A 8. hadsereg két hadteste (1. és 9.) az előzőhöz viszonyítva keskenyebb sávban működött. A X. hadtest ismét önálló tevékenységet folytatott, széles arcvonalon, általában az utak mentén, az egységek között nagy hézagokkal.

A hadsereg és a hadtest egylépcsős felépítésében, a hadtesteken belül a hadosztályok gyalogezred-harcsoportokban kétlépcsős, gyakran háromlépcsős harcrendben támadtak. (Pl. az 1. hadtest hadosztályai.). A hadművelet

megindulásakor a hadsereg arcvonalának kiterjedése 40 km volt, a támadás kifejlésztésénél már elérték a 100 km-t.

A támadás üteme lassú volt. Például az 1950 szeptemberében Koreában partra szállt 7. amerikai gyaloghadosztállyal szemben csak kis létszámú erők álltak. Ennek ellenére 22 nap alatt mindössze 150 km-t haladt előre, ami napi 7 km-es teljesítménynek felelt meg. Még jobban szemlélteti a lassú előrehaladást az 1. lovas (lényegében gyalog) hadosztály példája. A hadosztály — hegyes terepen — 25 nap alatt 35 km mélységig tört előre.

A két hadművelet közös vonása az volt, hogy két önálló csoport vett részt a támadásban (a 8. hadsereg és a X. hadtest). Tengeri és légideszantokat is alkalmaztak, amelyek bekerítés létrehozását kapták feladatul. A két csoport között egyik esetben sem volt szoros együttműködés.

Mindkét alkalommal a manőver azonos formáját alkalmazták. A szárazföldön frontális csapást mértek áttörési céllal, melyet egybekapcsolták a tenger felőli egyidejű megkerüléssel. Ez az első hadművelet idején indokolt és sikeres volt, a második esetben azonban helytelen megoldáson alapult. Ekkor ugyanis a megkerülési feladatra szánt X. hadtestet először ki kellett vonni az arcvonalból, és hátra kellett szállítani a puszani kikötőbe. Ez viszont 20 napot vett igénybe. Ez alatt a koreai néphadsereg megfelelő rendszabályokat fogantatosított, amely kizárta a tengeri megkerülés sikerét.

A szövetséges csapatok védelmi hadműveleik során a hegyes terepnek megfelelő támpontrendszerű védelmet építettek ki. Mozgékony és állásrendszerű védelemre egyaránt sor került. A mozgékony vagy halogató tevékenység során a „gyors visszavonulás” harcászati alkalmazták. Az amerikai csapatok magas fokú gépesítése lehetővé tette, hogy jelentős távolságra elszakadjanak a néphadsereg támadó csapataitól és így megőrizték erőiket. A visszavonulás alatt a tüzeszközökkel és főleg a légierővel csapásokat mértek a támadó csapatokra.

A halogató tevékenység folyamán kerülték a közelharcot, pusztán a tűz hatására támaszkodtak. Az ellenlökések nem voltak gyakoriak. Ha mégis sor került rájuk, akkor kis erőkkel (1—2 zászlóalj) hajtották végre, amikor a tűzcsapások elégtelennek bizonyultak.

Az amerikai hadsereg történetében először alkalmaztak alagutak felhasználásával mély, több védőöves állásvédelmet. A védelmet folytató csapatok szárnyai voltak a legsebezhetőbb pontok. Bekerítés esetén a védelem szilárdsága gyorsan megbomlott. A parancsnoki állomány nem volt megfelelően kiképezve az erdős-hegyes terepen önállóan bekerítésben folytatott védelmi harcra.

## Az amerikai tábori hadsereg alkalmazásának elvei és az alkalmazás hadművészeti tapasztalatai

Koreában az amerikaiak 1950. évi támadó hadműveletei a koreai Néphadsereg hadászati visszavonulásának időszakában folytak és főleg az utakra, illetve a jól járható irányokra támaszkodtak.

1951-ben az amerikai támadó hadműveletek lényegében a koreai néphadsereg és a kínai önkéntesek támpontjai és ellenállási csomópontjai ellen irányultak. Ebben az időszakban a támadások a légierő mélységi bevetésével és lefogó tevékenységével kezdődtek, amit gyalogságból és harckocsiból összeállított előrevetett alegységek rohamai követtek. A főerők csak abban az esetben mozogtak előre, amikor az előrevetett alegységek a kijelölt terepszakaszt már elérték és felvették a harcérintkezést. Ennek a módszernek a következtében a harcrend vonal-alakzatban épült fel, az erőket és eszközöket egyenletesen osztották el az arcvonalon, a támadási sávok szélesek voltak, az előnyomulás üteme pedig lassú.

Az amerikaiak koreai támadó hadműveletei azt mutatták, hogy az erőknek és eszközöknek a főcsapás irányában történő összpontosítására vonatkozó előírások megvalósítása, valamint a csapatok mély tagozódása terén sem változtattak. Támadásuk túlságosan függött a légierő tevékenységétől és ez oda vezetett, hogy támadó tevékenységet csak nappal folytattak.

Vizsgáljuk meg az amerikai hadsereg megerősített állások elleni támadó hadműveleteinek néhány jellemzőjét. Nézzük meg összetételét, szervezetét, normatíváit (hadműveleti felépítését, a szélességi kiterjedését és a hadműveleti, valamint harcászati sűrűségre vonatkozó egyes jellemző adatait).

A hadsereg az amerikai szárazföldi haderő alapvető „nagyharcászati” egysége, amely vagy valamely hadseregcsoporthoz tartozik, vagy önállóan működhet.

A korabeli amerikai szabályzatok megállapítása szerint a tábori hadsereg olyan hatékony harci erő, mely önálló tevékenységre képes. Rendszerint törzsből, törzscsapatokból, 2 vagy több hadtestből és megerősítő harcos és kiszolgáló csapatokból áll. A hadsereg ezen felül önálló hadosztályokat (főleg páncélos vagy ejtőernyős) is kaphat alárendeltségébe. A hadseregnek harcászati és adminisztratív feladatai vannak.

A hadsereg feladatának, a rendelkezésre álló erőnek, a terepnek, az ellenség helyzetének és szándékának stb. megfelelően kap megerősítéseket.

A hadsereg összetétele attól függően változik, hogy a főcsapás, a kisegítő csapás irányában, vagy a mellékirányban működik-e. A főcsapás irányában működő hadsereget jobban megerősítik. Az is előfordul, hogy a főcsapás irányában működő hadsereg 4—5 hadtestből áll.

Az amerikai katonai vezetés a tervezések megkönnyítése végett „típus-hadseregekkel” dolgozik.

Harci körülmények között természetesen a típus hadsereg összetétele is megváltozhat. Lehet, hogy a kiegészítő irányban, vagy mellékirányban működő hadsereg ennél gyengébb lesz, a főcsapás irányába támadó hadsereg pedig több hadtestből vagy önálló hadosztályból fog állni és több megerősítést is kaphat. A hadsereg hadműveleti felépítését és megerősítési lehetőségét az 5. sz. vázlat mutatja.

A szárazföldi haderő légitámogatását a hadászati és harcászati légierő rendszerint együtt végzi.

Az amerikai hadsereg támadásban általában nem kap közvetlen alárendeltségébe légierőt, csupán a rendelkezésre álló erőnek és feladatnak megfelelően támogatást.

Kívánatosnak tartják, hogy a főcsapás irányába támadó hadsereget egy „harcászati légi parancsnokság” támogassa. A harcászati légi parancsnokság lényegében repülő hadseregnek felel meg, összetétele rendkívül változatos.

Általában a harcászati légi parancsnokság alárendeltségében könnyű bombázó, vadászbombázó, közelfelderítő és vadász kötelékek vannak. A támadást támogató közepes és nehéz bombázók nem tartoznak a harcászati légierőbe, azokkal a stratégiai légi főparancsnokság rendelkezik a helyzetnek megfelelően.

A harcászati légi parancsnokság összetétele a következő lehet:

- 2 vadász- és vadászbombázó parancsnokság, ezen belül 4—4 vadász és vadászbombázó wing;
  - 1 bombázó parancsnokság, ezen belül 4 könnyű bombázó wing;
  - 1—3 közelfelderítő wing;
  - szállító repülőgép kötelékek és repülő műszaki erők.
- Ezt figyelembe véve, a harcászati légi parancsnokság
- 600—800 vadász- és vadászbombázó gépet;
  - kb. 250 könnyű bombázót és
  - 50—150 közelfelderítő repülőgépet foglalhat magába, vagyis repülőgép állománya 900—1200 gép lehet.

Ettől lényegesen eltérő megoldások is előfordulhatnak. A harcászati légi parancsnokság repülőgép állománya a feladattól függően általában 600—2000 gép között ingadozhat.

Pl. a koreai háborúban a 8. amerikai hadsereget a támadó hadműveletek során

- 250 közepes bombázó és
  - 1150 vadász- és vadászbombázó repülőgép,
- összesen tehát 1400 repülőgép támogatta.

Ehhez járulnak még a stratégiai légi főparancsnokság részéről támogatásra biztosított közepes- és nehézbombázó kötelékek, melyek arányára vonatkozóan még általános normát sem lehet felállítani. A stratégiai légi főparancsnokság ugyanis erőit a teljes hadászati helyzet figyelembevételével osztja el és ettől függően veti be kötelékeit.

A hadsereg szélességi kiterjedésére vonatkozóan az USA katonai irodalma egyértelműen arra az álláspontra helyezkedik, hogy a szélességi kiterjedés mindig az adott helyzettől függ és erre nem is adnak normákat.

A típushadsereg, amelyik általában a három hadtestből áll, a következő normatívák szerint hajtja végre támadó feladatait:

- hadseregcsoporton belül a főcsapás irányába támad, kiterjedése 25—30 km;
- a kiegészítő csapás irányában működő hadsereg szélességi kiterjedése elérheti a 70—80 km-t;
- a mellékirányban támadó hadsereg általában 120 km-es szélességben tevékenykedhet.

Ezek a kiterjedések természetesen csak hozzávetőlegesek és mindig a konkrét körülmények fogják azokat megszabni.

Az áttörési céllal támadó hadsereg az áttörési szakaszt a hadsereg sávjában bárhol megválaszthatja. Az áttörést rendszerint egy megerősített hadtest hajtja végre. Az áttörési szakasz szélessége általában — a helyzettől függően 5—8 km, azonban ennél szélesebb is lehet, és megengedhetőnek tartanak 10—15 km széles áttörési szakaszt is, ha az ellenség védelme megítélésük szerint nem elég szilárd, és ha a rendelkezésre álló erő ilyen szélességben feltehetően végre tudja hajtani az áttörést.

Az általunk megadott típushadsereg általános hadműveleti és harcászati sűrűségét, valamint az áttörési sűrűséget a következő táblázatok mutatják.

1950—51-ben az amerikai haderő és a szövetséges országok csapatai több ízben hajtottak végre támadó hadműveletet, de 1952-től támadásaik már csak harcászati jellegűek voltak.

A koreai támadó hadműveletekkel kapcsolatban meg kell jegyezni, hogy azok — a hadszíntér jellege és kiterjedése következtében — különleges körülmények között folytak le és belőlük általános következtetéseket levonni nem lehet. A támadó hadműveletek 1952-ig csak hevenyészett állások ellen folytak és ez még inkább rávilágít a sikertelenségre. A megerősített állások ellen (1952-ben) végrehajtott támadó hadműveletek pedig szinte teljes kudarccal végződtek.

Az első támadó hadműveletet a 8. amerikai hadsereg hajtotta végre 1950. szeptember 15. és október 3-a között. Ennek során a puszani hídfőben működő 8. hadsereg 1. és IX. hadteste (összesen 5 gyaloghadosztály) az Incshon-

nál (Csemulpo) partraszállást végrehajtó 10. önálló hadtesttel (1 gyaloghadosztály és 1 tengerész gyaloghadosztály) működött együtt.

A hadművelet célja az volt, hogy a 8. hadsereg a puszani hídfőből előretörjön a 38. szélességi fokig és ott egyesüljön a X. hadtesttel, bekerítve és megsemmisítve eközben a népi erőket.

Ennél a hadműveletnél az amerikai egységek egymástól nagy távolságra, elsősorban az utak mentén működtek. Arra törekedtek, hogy elfoglalják a fontos útsomópontokat és az ellenállás főbb gócpontjait, így gyorsan előretörve kapcsolatot teremtsenek a partraszállást végrehajtó X. hadtest egységeivel.

A hadművelet során — miután kialakult arcvonalak nem is voltak és a kezdeti harcok után már szinte csak üldözés jellege volt a harcoknak — az amerikai vezetés előrevetett osztagokkal tevékenykedett, melyeket ideiglenesen állítottak össze megerősített gyalogezred, vagy gyalogzászlóalj erőben.

Az amerikai és dél-koreai erők második támadó hadműveletüket az előbbi hadművelet folytatásaként hajtották végre. A X. hadtest ismét önálló tevékenységet folytatott, széles arcvonalon, általában az utak mentén működött és egységei között nagy hézagok voltak.

A támadás üteme — a második világháborúban tapasztaltakhoz hasonlóan — igen lassú volt, általában nem múlta felül a napi 3—5 km-t.

Az amerikai hadsereg koreai támadó hadműveletei 1950-ben nem érték el a várt sikereket. A lefolytatott hadműveletek közös vonása, hogy mindkét esetben két önálló csoport hajtotta végre a támadást (a 8. hadsereg és a X. hadtest). Mindkét alkalommal tengeri és légi deszantokat is alkalmaztak, melyeknek feladata a bekerítés befejezése lett volna. Tehát itt is — mint a második világháború alatt — a bekerítésre törekedtek, anélkül azonban, hogy ez akár egyetlen esetben is — legalább részben — sikerrel járt volna.

Jellegzetes az is, hogy a két csoport között egyik esetben sem volt szoros kapcsolat és együttműködés, valamint az is, hogy előretörésük során szinte kizárólagosan az utakra szorítkoztak.

Mindkét esetben a manőver egyazon formáját alkalmazták. A szárazföldön frontális csapást hajtottak végre áttörés céljából és ezt egybekapcsolták a tenger felől történő egyidejű átkarolással. Ez az elgondolás az első hadművelet idején indokolt volt és sikeres megoldása lehetségesnek látszott, a második esetben azonban helytelen megfontolásokon alapult. A tenger felőli átkarolást végrehajtó X. hadtestet ugyanis ki kellett vonni az arcvonalból, és hátra kellett szállítani a puszani kikötőbe, ez pedig 20 napot vett igénybe. Ez alatt az idő alatt viszont a koreai néphadsereg csapatai is partraszállást hajtottak végre és ez eleve kizárta a tengeri átkarolás sikerét.

Az 1950. évi koreai hadműveletek azt mutatták, hogy az amerikai és dél-koreai erők a teljes tengeri és légiuralom birtokában sem voltak képesek céljukat megvalósítani és elfoglalni a Koreai Népköztársaság területét, sőt a koreai néphadsereg és a kínai önkéntesek hatalmas erejű ellencsapása a 38. szélességi fok mögé vette őket vissza.

Az amerikaiak 1951. évi koreai támadó tevékenysége Dél-Korea területére történő visszavonulásuk után vette kezdetét. Hadműveleti elgondolásuk alapja akkor is az volt, hogy bekerítsék, és úgy semmisítsék meg a népi erőket. Harcászati eljárásukon azonban változtattak.

1951. januárjától már az új harcászati eljárást alkalmazták. Ennek lényege az volt, hogy megerősített felderítő alegységeket vetettek előre, elsősorban a szárnyak irányába és harcrendjüket erősen tagozták. Az egységek most is egymástól nagy távolságban tevékenykedtek, de az összeköttetés fenntartása és az együttműködés, valamint a tevékenységek összehangolása céljából erősen kiépítették köztük a híradást. Előző tapasztalataikon okulva rendkívül óvatosan mozogtak előre és a bekerítéstől félve, a legcsekélyebb ellenállás esetén is igen lassú ütemben haladtak előre.

Az ütem lassúságára jellemző, hogy április hónap folyamán 20 nap alatt csak mintegy 25 km-t nyomultak előre, ami alig többnapos 1 km-nél. Az egész hadművelet folyamán 1—5 km napi átlagsebességet értek el.

A hadszíntér terepének adottságai következtében a támadásokat kisebb erőkkel hajtották végre és a megkerülő manőverektől tartózkodtak. Még csekélyebb erők támadása esetén is erős tüzérségi és légi előkészítést alkalmaztak. Jellemző az is, amit a 8. hadsereg támadási parancsa tartalmaz: „*A nappali időszakot kell maximálisan kihasználni, és amíg az ellenség teljesen meg nem semmisül, nem kell előrenyomulni.*”

Az erős tüzérségi és légi támogatás ellenére (700—1000 légi bevetés) a támadás csak igen lassan bontakozott ki. A hadművelet célja az volt, hogy a népi erőket az elfoglalt állásokból a 38. szélességi foktól északra vesse vissza.

A támadás végrehajtásánál minden első lépcsőben lévő hadosztály felderítő alegységet vetett előre, melynek feladata az volt, hogy állandó harcérintkezést tartson a népi erőkkel, és azokat folyamatosan figyelje.

A felderítő alegységek után előrevetett osztagok működtek, melyek helyi objektumokat foglaltak el. Az előrevetett osztagok gépesítve voltak és 10—40 harckocsival erősítették meg őket.

Az előrevetett osztagok bevetése előtt tüzérségi és légi előkészítést hajtottak végre, amely nemcsak a peremsávra, hanem a mélységbe is kiterjedt. Amikor a parancsnok megítélése szerint a tüzérségi és légi előkészítés eléggé megpuhította a védelmet, a tüzet a mélységbe helyezték át és a gyalogság megkezdte támadását.



A gyalogság támadása nem volt elég határozott és elszánt. Kisebb ellenállás esetén is gyakran elakadt. Ilyen esetekben a tüzérségi előkészítést megismételték a peremsávra.

Ha az előrevetett osztagnak sikerült valamelyik helyi objektumot elfoglalnia, az összes erőkifejtést is ide összpontosították.

A támadó tevékenységet rendszerint reggel 8,00-kor kezdték és 15,00-ra befejezték. A sötétség beálltával minden tevékenységet megszüntettek.

Amennyiben áttörték a fővédőövet, az üldözést egyenes irányban, széles kiterjedésben szervezték meg. Az üldözés üteme általában ugyanaz volt, mint a támadásé, vagyis nem múlta felül a napi 3—5 km-t.

A szövetséges csapatoknak technikai fölényük ellenére sem sikerült egyetlen sikeres bekerítést sem végrehajtaniuk. A támadást kisebb ellenállás esetén is félbeszakították és ilyenkor újabb 30 perces tüzérségi előkészítést hajtottak végre, amibe a légierő is bekapcsolódott. Ha a támadás ezután sem járt sikerrel, úgy újabb tüzérségi erőt vontak össze az ilyen terepszakaszok előtt és órákon keresztül folytatták a védelem tüzérségi tüzzel és légierővel való megdolgozását.

A későbbiek folyamán — a védelem megszilárdulásával párhuzamosan — egyre inkább rátértek arra a módszerre, hogy a tüzérség és a légierő egy napon át, vagy néha még hosszabb ideig nagytömegű tüzcsapást mért meghatározott célokra és csak a védőerők megsemmisülése, vagy visszavonulása esetén vették birtokba az objektumot.

A támadás végrehajtásának ez a módja eleve azt eredményezte, hogy rendszerint vonal-alakzatban támadtak, az előerőt és eszközöket egyenletesen osztották el az arcvonalon, széles arcvonalon működtek és előremozgásuk igen lassú volt.

A szabályzatokban lefektetett elveket nem vették figyelembe és azok előírásait nem tartották be. A főcsapás irányába nem összpontosították az erőket és eszközöket, az egységeket nem tagolták mélyen, a siker kimélyítésére vonatkozó utasításokat figyelmen kívül hagyták.

Mindezek azt mutatták, hogy a koreai háborúban az amerikai katonai vezetés ugyanolyan hiányosságokban szenvedett, mint a második világháború alatt. A vezetés bizonytalan volt, nem számolt a tényleges erőviszonyokkal és túlbecsülte a technika szerepét, mindent ezzel akart megoldani. A vezetés bizonytalansága miatt a kezdeti sikereket nem tudták kimélyíteni és a sikertelenségek elvették a vezetés önbizalmát.

## HÁBORÚS VESZTESÉGEK

A haderőnemek értékelésénél márt közöltünk néhány, igaz egyoldalú, technikai veszteséget. Az élő erő tekintetében a két fél napjainkig vitázik a pontos adatokon, így megpróbáltunk egy valószínűsíthető veszteséget kialakítani.

A háború három évig, egy hónapig és két napig tartott. Kína és Észak-Korea másfélmillió, Dél-Korea 300 000, az amerikaiak 142 000, a 15 országból álló ENSZ erők pedig közel 25 000 főt vesztek. Hatalmas volt a polgári áldozatok száma is. A hullámozó harcok és a bombázások eredményeként több mint egymillió polgári lakos veszette életét.

Itt a veszteségeknél említsünk meg néhány eddig kevésbé ismert tény.

1952. januárban az észak-koreai rádió jelentette, hogy az Egyesült Államok vegyi és biológiai fegyvereket használt és használ, amelyek agyvelőgyulladást-, pestis- és kolerajárványokat okozhatnak. Az amerikaiak tagadták ezt és hozzájárultak, hogy orvosokból álló nemzetközi bizottság vizsgálja ki a vádakat. A bizottság azonban soha nem tudta teljes egészében befejezni a vizsgálatokat és így nem tudták egyértelműen cáfolni, illetve megerősíteni a felmerült feltevéseket.

A koreai néphadsereggel szemben is súlyos vádak merültek fel. Ezek minden esetben a foglyok kínzásáról és tömeges kivégzésekről szóltak. Az északiek tagadták a vádakat, de két esetet mindent kizáróan bizonyítottak. Vonszannál 800 amerikai hadifogoly katonát falaztak be egy alagútba, míg az ENSZ 430 katonáját acéldróttal egymáshoz kötözték, és áramütéssel végezték velük.

Talán ez a két eset is bizonyítja, milyen kegyetlen háború dúlt a térségben. A legmeglepőbb esetre azonban közel 50 év után derült fény. A volt szovjet vadászpilóta, Szergej Kramarenko felfedte a titkot. A háború első szakaszában az amerikaiakkal légi harcba bocsátkozó MIG repülőgépeket kínai egyenruhába öltözött szovjet pilóták vezették. Talán nem kell ecsetelni, hogy milyen politikai és katonai vonzatai lettek volna annak, ha ez akkor kiderül.

Ennyi idő elteltével mindkét fél pilótái elismerték, hogy a MIG-ek messze felülmúlták az F—86-os Sabre-okat. Egyértelműen a szovjetek nyerték meg a légi harcok nagy részét. 1300 ellenséges gépet lőttek le, míg saját veszteségük 335 repülőgép és 135 főnyi személyzet volt.

## BEFEJEZÉS

A koreai háború egyik jellegzetessége az volt, hogy „hagyományos” fegyverekkel vívták és az egyik nagyhatalom közvetlenül, míg a másik közvetetten vett részt abban. A hagyományos fegyverzet terén kipróbáltak ugyan néhány új típust, ezek azonban a hadművészet általános fejlődését tekintve, a második világháborúhoz képest, nem jelentettek döntő áttörést. A támadó és védelmi hadműveletek elemzése azt mutatja, hogy ezeket még a második világháborúban kialakított rendszerek alapján építették föl, de több esetben a szemben álló felek lehetőségeiből, a hadszíntér méreteiből és egyéb korlátozó tényezőkből adódóan még az ott szerzett tapasztalatokat sem tudták teljes mértékben érvényre juttatni.

Az amerikai katonai felső vezetés a Koreában folytatott haditevékenység során szerzett tapasztalatai alapján katonai elméletének számos tételét átértékelte. Gyökeresen módosították a különböző haderőnemek arányával kapcsolatos nézeteket. Mindezek eredményeképpen született meg a „kiegyensúlyozott erők” doktrínája, amely a győzelmet már a szárazföldi, a légi- és a haditengerészeti erők közös erőfeszítésével kívánta elérni.

Észak-Korea a háború után is a Szovjetunió előretolt bástyájaként szerepelt. Szovjet elvek és fegyverek jelentették a folyamatos fejlesztést, hiszen állandóan készen kellett állni az „imperialista” támadás elhárítására. Ez a helyzet a Szovjetunió felbomlása után is megmaradt, a politikai vezetést nem lehetett meggyőzni a változások szükségszerűségéről. A hadsereg minden tekintetben elsőbbséget élvezett és ez napjainkra az ország teljes elszegényedéséhez vezetett.

Dél-Korea jelenleg a térség legdinamikusabban fejlődő országa, amely egy modern, de kis létszámú fegyveres erőt tart fenn.

A koreai háború az 1953. július 23-án megkötött fegyverszüneti egyezményvel ért véget. Ezért a felek napjainkban is hadiállapotban állnak egymással, hiszen a háborút végleg lezáró békeszerződést a mai napig nem kötötték meg.

Ötvenéves ellenségeskedés után azonban, 2000. június 14-én, a két Korea elnöke megállapodást írt alá, vállalva, hogy megteszik az első lépéseket a nemzeti megbékélés kérdésében.

Ettől függetlenül napjainkban Észak Korea, mint az atomfegyverrel manipuláló ország, ismét a nemzetközi sajtó és az amerikai politika keresztútjába került.

## HELYNEVEK ÍRÁSA

A koreai nevek átírásának többféle változata van, ezek alkalmazása ráadásul nem mindig következetes. Oldalainkon azokat a formákat használjuk, melyeket a Cartographia Világatlasz legutóbbi (1999-es) kiadása (a földrajzi nevek esetében), illetve a legújabb magyar nyelvű lexikonok (személynév esetében) alkalmaznak. Kivétel **Phenjan**, mely az atlaszban csak zárójeles forma a **Phjongjang** mellett, de a köztudatban jóval elterjedtebb. Mivel a Hadtörténeti Gyűjtemény anyagai, illetve az Interneten található, a korszakot feldolgozó oldalak is zömmel angol nyelvűek, az alábbi táblázatban feltűntettük az angolszász világban használatos formát, illetve a magyar gyakorlatban használt alakot. Bizonyos esetekben a kettő megegyezik, ezeket természetesen nem közöljük. A személyneveket *dőlt betűvel* jelöljük.

Angolszász forma	Magyar forma
Inchon	Incshon
Kaesong	Kaszong
<i>Kim Il-sun</i>	<i>Kim Ir Szen</i>
Osan	Oszan
Panmunjon	Painmindzson
Pohang	Phohang
Pusan	Puszan
P'yongyang	(Phjongjang) Phenjan
Seoul	Szöul
Sinuiju	Szinidzsu
<i>Syngman Rhee</i>	<i>Li Szin Man</i>
Taegu	Tegu
Teajon	Tedzson
Wonsan	Vonszan
Yalu	Jalu

## AJÁNLOTT IRODALOM

1. DR. HORVÁTH Csaba: Az 1945 utáni legjelentősebb helyi háborúk és azok tapasztalatai. ZMNE 2000. Egyetemi tankönyv.
2. TUCKER: A koreai háború. I.—III. (megtalálható, ZMNE Egyetemi Könyvtár)
3. Helyi háborúk. Zrínyi Katonai Kiadó, Budapest. 1982.
4. GROHLER, O.: A koreai háború 1951—53. Zrínyi Katonai Kiadó, Budapest, 1981.
5. KUTI György: A harckocsik korunk háborúiban. Zrínyi Katonai Kiadó, Budapest,
6. TAKÁCS János: Hadügyi kérdések a második világháború után és a legjelentősebb helyi háborúk. Egyetemi jegyzet, ZMNE, 1995.
7. DR. HAJMA Lajos: A NATO felfogás a védelemről és a támadásról a 90-es évekig. A második világháború utáni helyi háborúk tapasztalatai. Egyetemi jegyzet, ZMNE, 1994.
8. Hadművészet a nyugati világban. VI., VII. kötet.
9. KENDE István: Forró béke, hidegháború. Kossuth Kiadó, Budapest, 1970.
10. KENDE István: Napjaink háborúja. Kossuth Kiadó, Budapest, 1976.

## KRONOLÓGIA

1950

**Június 25.** Észak-koreai csapatok támadást indítanak Dél-Korea ellen. Az ENSZ Biztonsági Tanácsa az ellenségeskedések beszüntetésére szólítja fel a feleket.

**Június 27.** Truman elnök felhatalmazza az amerikai erőket, hogy a 38. szélességi körtől délre légi és tengeri támogatást nyújthatnak a dél-koreai csapatoknak. — Egy amerikai pilóta lelő egy észak-koreai Jak vadászgépet.

**Június 28.** Szöul észak-koreai kézre kerül. — Brit hadihajókat irányítanak a körzetbe.

**Június 29.** Truman elnök csapatokat vezényel a térségbe, tengeri blokádot rendel el, és engedélyezi Észak-Korea bombázását. Az első támadást 18 darab B-26-os hajtja végre a Heijo repülőtér ellen, 25 gépet pusztítva el a földön.

**Július 1.** Megérkeznek Koreába az első amerikai szárazföldi csapatok.

**Július 3.** William F. Dean tábornok partra száll. — Az első légitámadás, melyet amerikai anyahajókról indítanak északi célpontok ellen. — Incshon az északiak kezére kerül.

**Július 5.** Az első összecsapás, melyben amerikaiak is részt vesznek, megállítja az északi egységek Qszan felé irányuló támadását.

**Július 7.** Az ENSZ BT felkéri az Egyesült Államokat, hogy a háború folytatását megakadályozandó szervezze meg az ENSZ erők Parancsnokságát.

**Július 8.** Truman elnök MacArthur tábornokot nevezi ki az ENSZ erők élére.

**Július 13.** A szövetséges erők létszáma meghaladja a 75 ezret: kb. 18 ezer amerikai és 58 ezer dél-koreai.

**Július 16.** 4 napos csata után az amerikaiak a Kum folyó mentén megállítják az északiak előretörését.

**Július 14.** Li Szin Man dél-koreai elnök MacArthurnak rendeli alá országa haderejét.

**Július 20.** Tedzson-t elfoglalják az északiak. — Dean tábornok az eltűntek listájára kerül.

**Augusztus 1.** Malik ENSZ-delegátus véget vet a szovjet bojkottnak, és átveszi a BT elnöki tisztét.

**Augusztus 4.** Az első légi mentés, mely során a sebesülteket helikopterekkel szállítják el.

**Augusztus 8.** Kezdetét veszi az első naktongi csata, mely 18-áig tart.

**Augusztus 10.** Súlyos összecsapások a keleti parton Phohang térségében. A déliek ellentámadása kudarcra végződik, csapataikat az amerikaiak menekítik ki, de miután ismét partra szállnak, augusztus 20-ára visszafoglalják a várost.

**Augusztus 15.** Tegu körzetében is harcok törnek ki, 20-ára két északi hadosztályt is felmorzsolnak a szövetségesek.

**Augusztus 25.** William F. Dean tábornok 46 nappal Tedzson eleste után hosszú bolyongást követően az északiak fogságába esik. Csak a háború végén, 1953. szeptember 4-én engedik szabadon.

**Augusztus 31.** A második naktongi csata kezdete. Az összecsapások szeptember 19-ig tartanak.

**Szeptember 15.** Az 1. tengerészgyalogos hadosztály partra száll, és hídfőt létesít Incshon-nál.

**Szeptember 16.** A 8. amerikai hadsereg megindítja hadműveletét a naktongi kerületben.

**Szeptember 17.** Tengerészgyalogosok elfoglalják a Szöul melletti Kimpo repülőtérrel.

Szeptember 19. Louis Johnson amerikai védelmi miniszter lemond.

Szeptember 20. Az amerikaiak átlélik a Han folyót.

Szeptember 21. George C. Marshall lesz az új amerikai védelmi miniszter.

Szeptember 27. Szöulba bevonulnak az amerikaiak. — Truman elnök engedélyezi a haditevékenységet a 38. szélességi körtől északra is.

Szeptember 30. A dél-koreai csapatok az északiakat üldözve átlélik a 38. szélességi kört.

Október 4. Mao kínai vezető a háborúba való beavatkozás mellett dönt.

Október 7. Az ENSZ Közgyűlése felhatalmazza az ENSZ erőket, hogy azok a 38. szélességi körtől északra is tevékenykedhetnek az egységes és demokratikus Korea helyreállításának érdekében.

Október 9. Amerikai csapatok átlélik a 38. szélességi kört, és támadást indítanak az északi főváros, Phenjan irányába.

Október 10. Dél-koreai egységek beveszik a kelti parton fekvő Vonszan városát.

Október 14. Kínai kommunista csapatok titokban megkezdik felvonulásukat Észak-Koreában.

Október 17. A déliek elfoglalják Hamhung-ot és folytatják előretörésüket észak felé.

Október 19. Észak-Korea fővárosa, Phenjan a szövetségesek kezére kerül.

Október 25. A kínai egységek először keverednek fegyveres összetűzésbe a déli csapatokkal.

Október 31. A II. dél-koreai hadtest súlyos harcokat vív a kínai kommunista erőkkel.

November 1. Az amerikaiak első harcérrintkezése a kínaiakkal.

November 8. Truman elnök jóváhagyásával 79 B—29-es bombázó támadja a Jalu folyó hídjait. — Az első légi harc sugárhajtású gépek között. Egy amerikai F—80-as lelő egy MIG—15-öst.

November 24. A 8. amerikai hadsereg nagyarányú offenzívát indít.

November 27. A Cshongcshon folyó körzetében kezdődő harcok során kínai csapatok gyakorlatilag megsemmisítenek egy 3200 fős amerikai alakulatot. Az összecsapások végére, december 1-re mindössze 385 túlélő marad az egységből.

November 29. Walker tábornok, a 8. amerikai hadsereg parancsnoka általános visszavonulást rendel el.

December 3. Az amerikaiak feladják új védelmi vonalukat Phenjan-nál. — Megkezdődik az evakuáció Vonszan-nál.

December 5. Phenjan az északiak kezére kerül.

December 7. Incshon-nál is evakuálni kezdik a szövetséges erőket. A városba január 5-én vonulnak be az északiak.

December 14. Az ENSZ tűzszüneti tárgyalásokat szorgalmaz.

December 22. A kínaiak elvetik az ENSZ tűzszüneti javaslatát.

December 23. A 8. amerikai hadsereg vezénylő tábornoka, Walton H. Walker autóbalesetben életét veszti. Utóda Matthew B. Ridgway lesz.

December 24. Befejeződik Hungnam kiürítése.

December 31. Újabb kínai támadás indul, mely január 5-ig tart.

1951

Január 4. Szöul feladják a szövetségesek.

Január 5. Incshon-ból is kivonulnak a déliek.

**Január 7.** Megállítják az északi erők előnyomulását. Az új védelmi vonal január 15-re a 38. szélességi kör mentén stabilizálódik.

**Január 25.** A THUNDERBOLT hadművelet keretében a 8. amerikai hadsereg támadást indít, melynek célja, hogy a kínai erőket visszavonulásra készítse a Han folyó mögé.

**Február 11.** A kínai csapatok közép-koreai támadása.

**Február 21.** Az amerikaiak folytatják Han-menti támadásukat (KILLER hadművelet).

**Február 28.** A Han-tól délre az északi egységek minden ellenállása megszűnik.

**Március 7.** A IX. és X. amerikai hadtest átkel a Han folyón (RIPPER hadművelet).

**Március 14.** Szöült visszafoglalják a déliek.

**Április 5.** Nyilvánosságra kerül MacArthur tábornoknak a hivatalostól eltérő elképzelése a háborúról.

**Április 11.** Truman elnök menesztja MacArthurt. Az USA Távolsági Keleti Parancsnokságának és vezetését és az ENSZ erők irányítását Ridgway tábornok veszi át.

**Április 14.** A 8. amerikai hadsereg új parancsnoka James A Van Fleet.

**Április 22.** Megkezdődik a háború legnagyobb ütközete. 250 ezer kínai katonára 27 hadosztályba szervezve indít támadást Szöültől északra.

**Május 9.** 300 amerikai repülőgép támadja Szinidzsut.

**Május 16.** A kínaiak támadásának második fázisa. Előretörésüket 20-án megállítják.

**Május 21.** A 8. hadsereg ellentámadása kiszorítja az ellenséges csapatokat Dél-Koreából.

**Június 23.** Malik szovjet ENSZ-delegátus tűzszüneti tárgyalásokra tesz javaslatot.

**Június 30.** Ridgway tábornok kijelenti, hogy Washington kész fegyverszünetet kötni.

**Július 1.** Az északi vezető, Kim Ir Szen, és a kínai egységek vezetője, Peng Tö-huaj kijelentik, hogy készek a fegyverszüneti tárgyalásokra.

**Július 10.** Kaszong-ban fegyverszüneti tárgyalások kezdődnek.

**Augusztus 5.** Az ENSZ erők parancsnoksága felfüggeszti a megbeszéléseket, mert fegyveresek bukkannak fel a semleges övezetben. A tárgyalások 10-én folytatódnak.

**Augusztus 22.** A kommunisták felfüggesztik a megbeszéléseket, mert egy ENSZ repülőgép berepül a semleges zónába.

**Szeptember 17.** George C. Marshall védelmi miniszter utóda Robert A. Lovett.

**Október 25.** Az október 7-én született megállapodás értelmében a fegyverszüneti tárgyalások Panmindzson-ban folytatódnak.

**November 12.** A 8. hadsereg felfüggeszti a támadó hadműveleteket, és védelembe megy át.

**December 2.** Megkezdődik a RATCATCHER hadművelet a délnyugat-koreai gerillatevékenység felszámolásának érdekében.

## 1952

**Január 2.** Az ENSZ erők javaslatot tesznek a hadifoglyok kicserélésére, de az északiak 8-án elvetik az indítványt.

**Február 22.** Az északiak baktériumfegyver alkalmazásával vádolják az ENSZ-t.

**Május 7.** Kommunista foglyok lázadása az egyik hadifoglyotáborban.

**Május 12.** Ridgway utódként Mark Clark lesz az új ENSZ ill. Távol-Keleti Főparancsnok.

**Június 23.** Amerikaiak bombázzák a Jalu folyó mentén fekvő erőműveket.

**Augusztus 29.** A háború legnagyobb légitámadása: Phenjan-t 1403 amerikai gép támadja.

**November 4.** Dwight D. Eisenhower-t választják az USA új elnökévé.

**December 5.** Eisenhower Koreába utazik, látogatása 8-án ér véget.

## 1953

**Január 20.** Elnöki beiktatását követően Eisenhower lesz az új amerikai főparancsnok.

**Február 10.** A 8. hadsereg új főparancsnoka Maxwell D. Taylor.

**Március 5.** Moszkvában meghal Sztálin.

**Április 20.** Az egy héten át tartó LITTLE SWITCH hadművelet keretében sebesült és beteg hadifoglyok cseréjére kerül sor.

**Április 26.** Panmindzson-ban újakezdődnek a fegyverszüneti tárgyalások.

**Június 4.** A kommunisták a főbb kérdésekben elfogadják az ENSZ javaslatait.

**Július 13.** 6 kínai hadosztály támadást indít a déliek és az amerikaiak ellen. A harcok 20-áig tartanak.

**Július 27.** Aláírják a fegyverszüneti megállapodást.

**Augusztus 5.** A BIG SWITCH hadművelet során megtörténnek az utolsó fogolycserék, melyek szeptember 6-ig zajlanak.

## VÁZLATOK

USA típushadserég összetétele  
1. számú vázlat

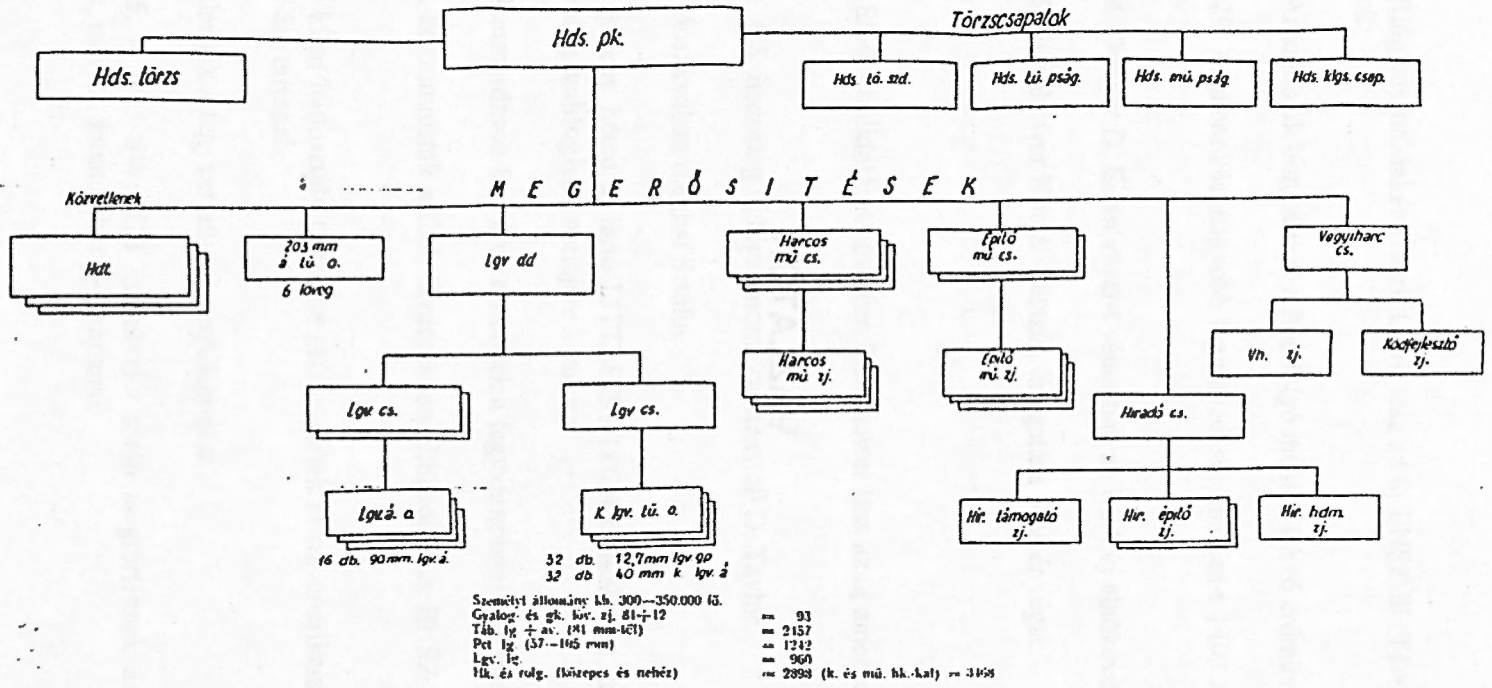

USA típushadtest összetétele  
2. számú vázlat

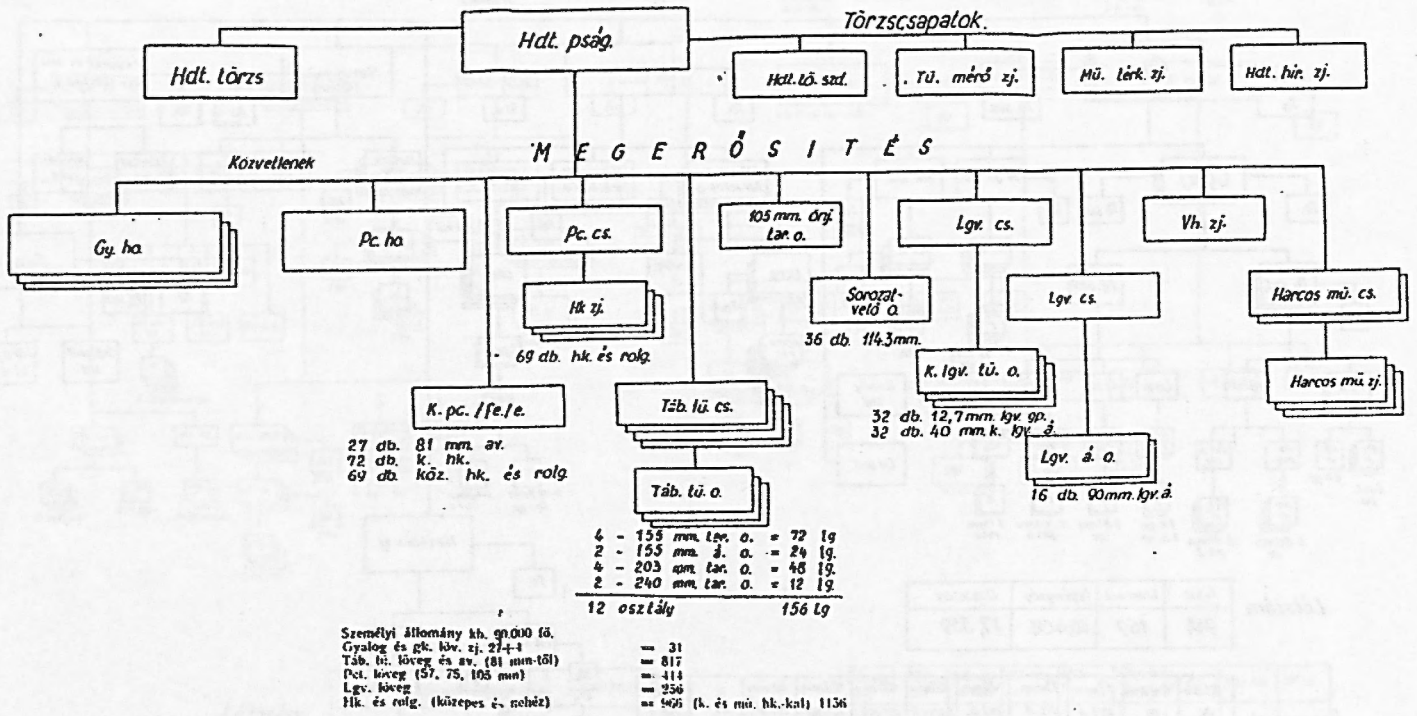



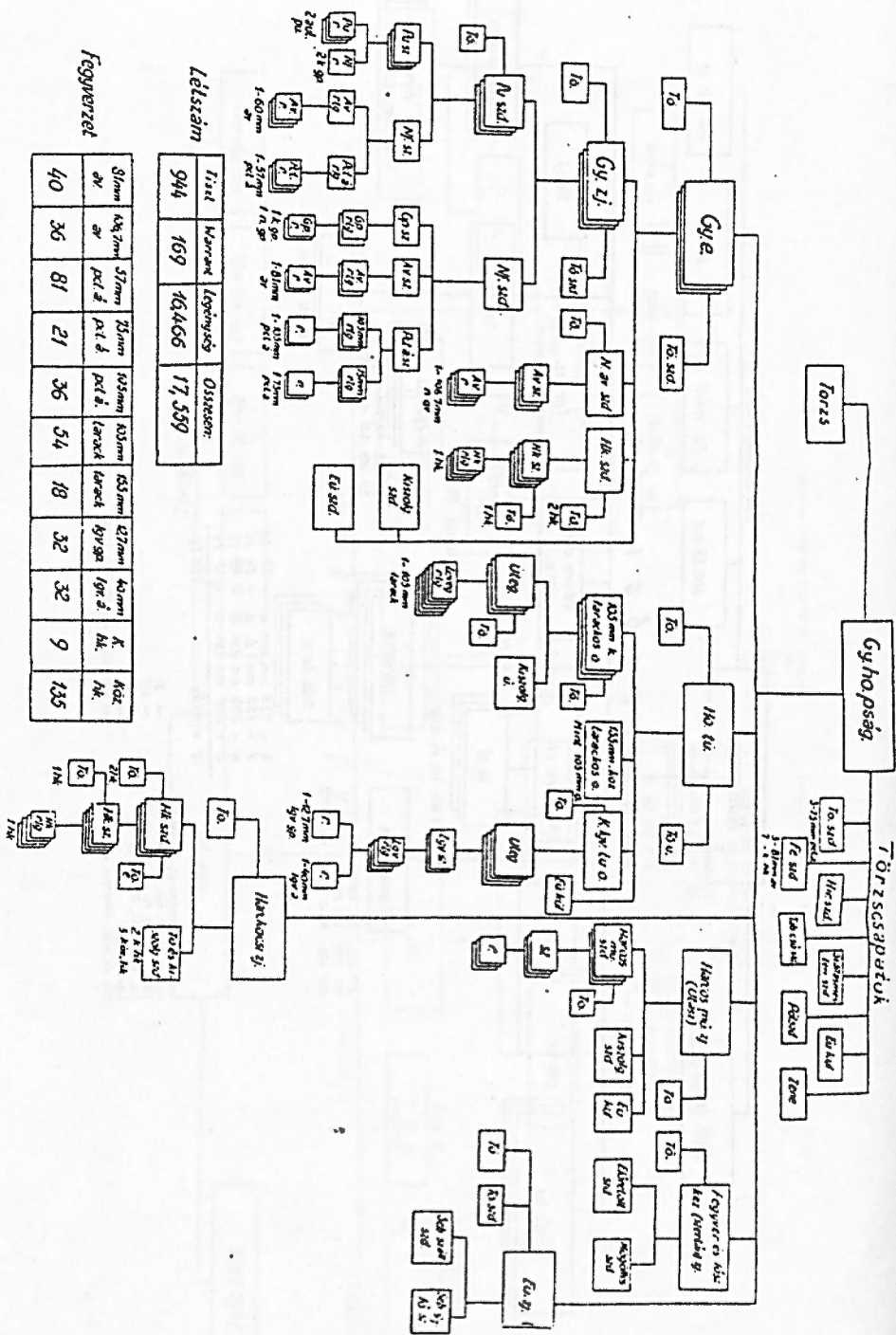

3. számú vázlat  
USA gyaloghadosztály szervezete

Létszám		Összesen:	
Tiszt	Marrant	Létszám	Összesen
944	169	10466	17,389

Fegyverzet		Összesen:	
Szám	Állomány	Szám	Állomány
40	487mm av	36	81
	57mm ptl. d.	21	36
	75mm ptl. d.	36	54
	83mm ptl. d.	18	32
	105mm tarakt. társd.	32	32
	127mm társd.	9	135
	140mm k.		
	140mm k.		

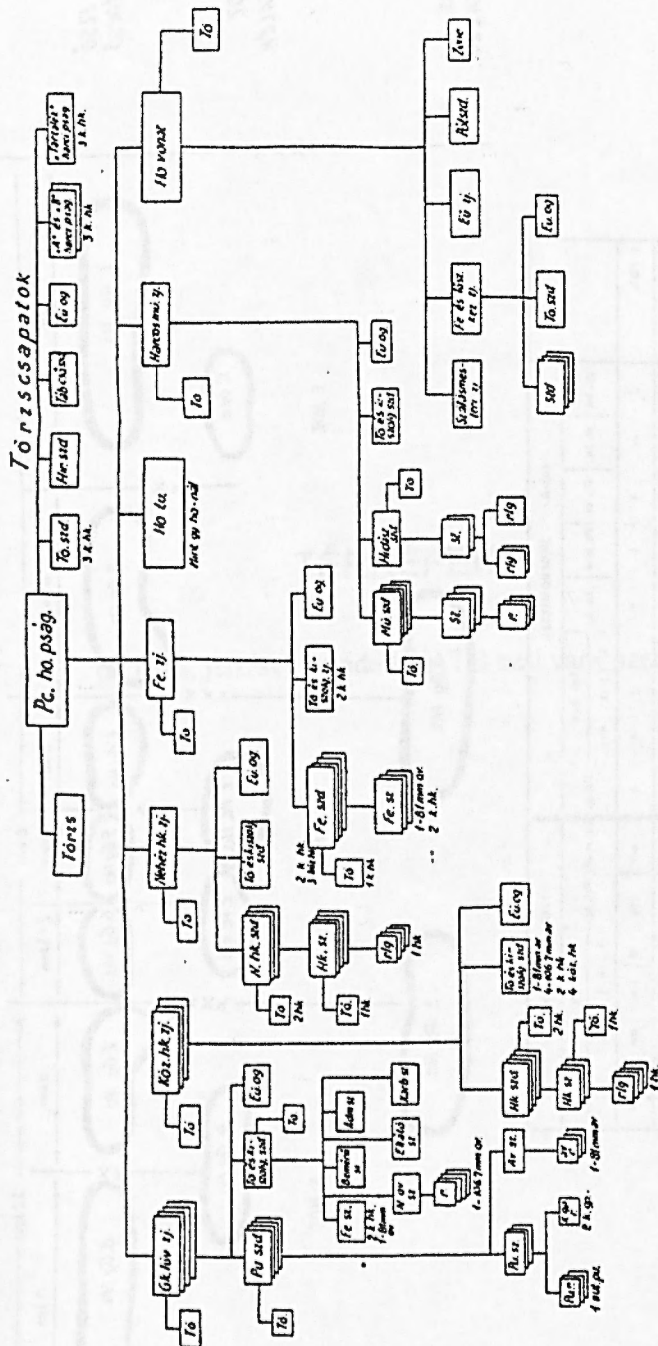

4. számú vázlat  
USA pánclóshadosztály szervezete

Létszám		Összesen:	
Tiszt	Marrant	Létszám	Összesen
881	180	13,705	14,766

  

Fegyverzet.		Összesen:	
Szám	Állomány	Szám	Állomány
68	83mm av	32	54
	105mm tarakt. társd.	78	32
	127mm társd.	32	58
	140mm k.		
	140mm k.		

Létszám:		Összesen:	
Tiszt	Marrant	Létszám	Összesen
881	180	13,705	14,766

## TÉRKÉPEK

(A jelek, jelzések az adott NATO szabvány szerint)

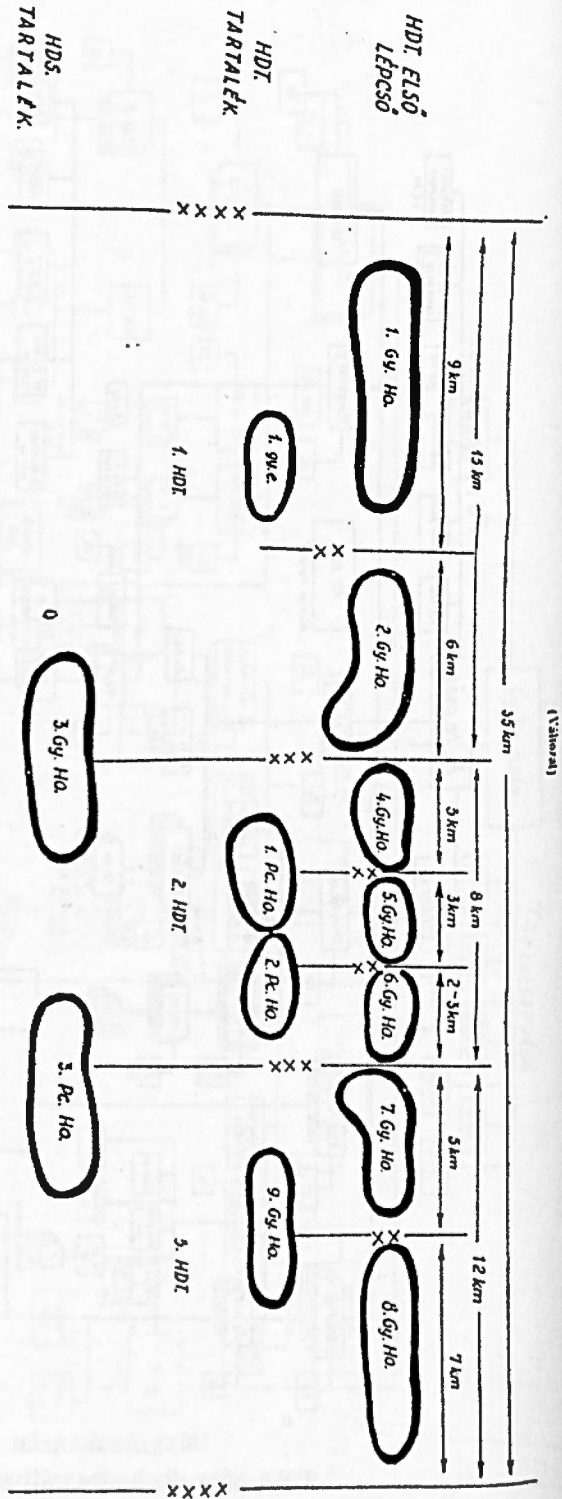

5. számú vázlat

USA tábori hadsereg hadműveleti felépítése támadásban

	HADA										HEGYESÍTÉS										EGYENLETI ÖSSZESEN									
	1.	2.	3.	4.	5.	6.	7.	8.	9.	10.	1.	2.	3.	4.	5.	6.	7.	8.	9.	10.	1.	2.	3.	4.	5.	6.	7.	8.	9.	10.
1. HDT	2	1	1	1	1	1	1	1	1	1	1	1	1	1	1	1	1	1	1	1	1	1	1	1	1	1	1	1	1	1
2. HDT	4	2	1	1	1	1	1	1	1	1	1	1	1	1	1	1	1	1	1	1	1	1	1	1	1	1	1	1	1	1
3. HDT	3	1	1	1	1	1	1	1	1	1	1	1	1	1	1	1	1	1	1	1	1	1	1	1	1	1	1	1	1	1
HDS tartalék	1	1	1	1	1	1	1	1	1	1	1	1	1	1	1	1	1	1	1	1	1	1	1	1	1	1	1	1	1	1
1. HDS tartalék	9	3	1	1	1	1	1	1	1	1	1	1	1	1	1	1	1	1	1	1	1	1	1	1	1	1	1	1	1	1

1. Számú vázlat (2) ...

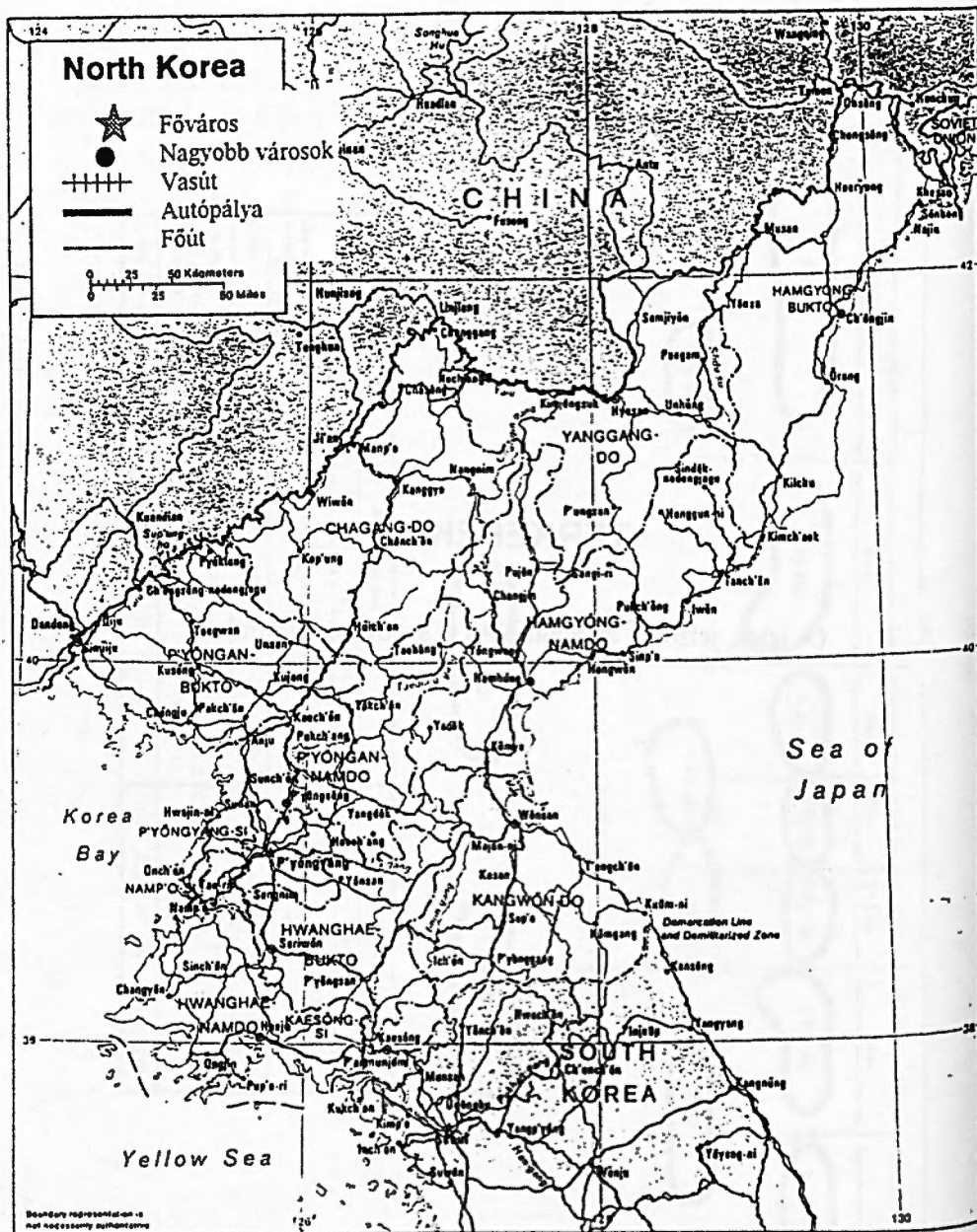

Észak-Korea

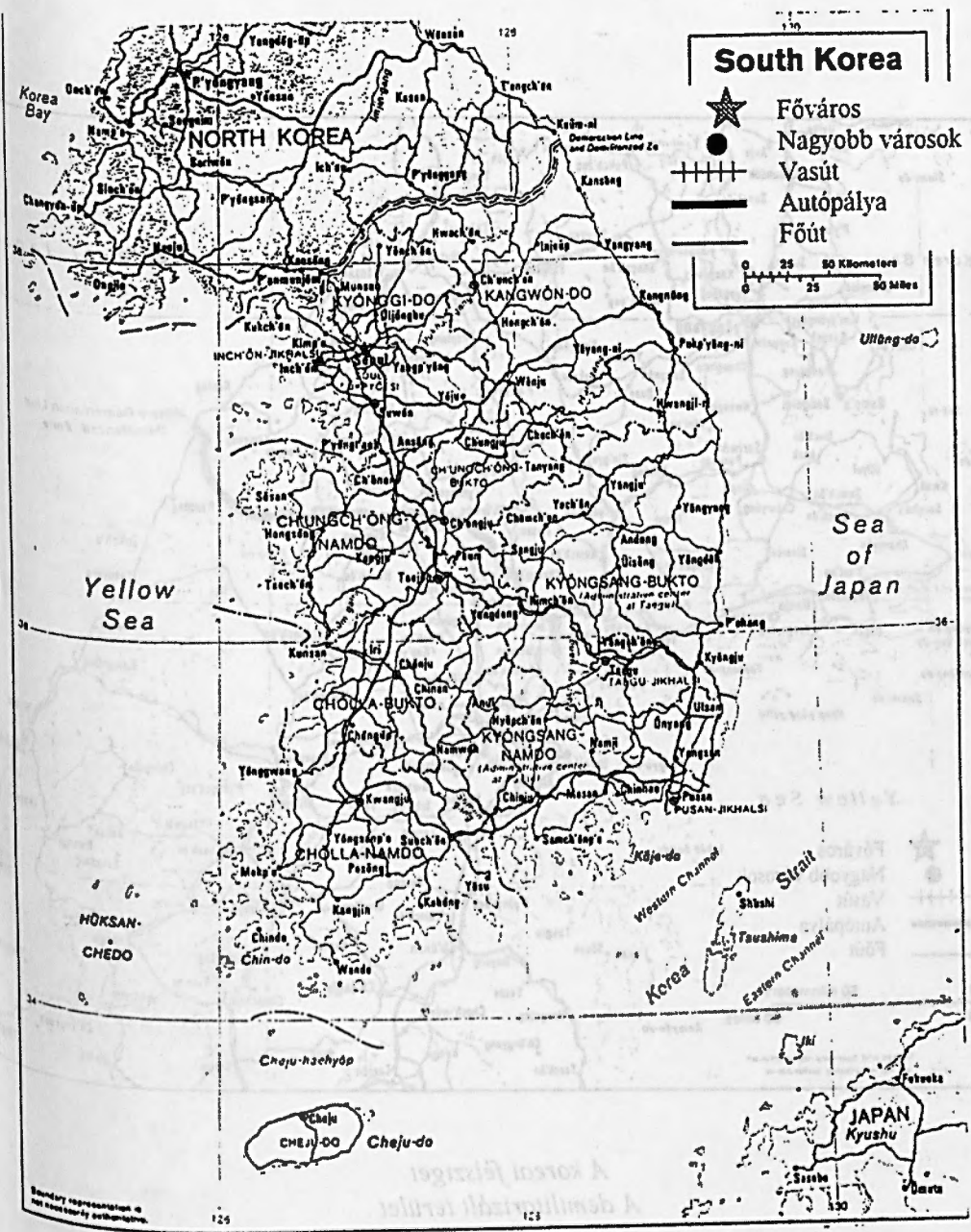

Dél-Korea

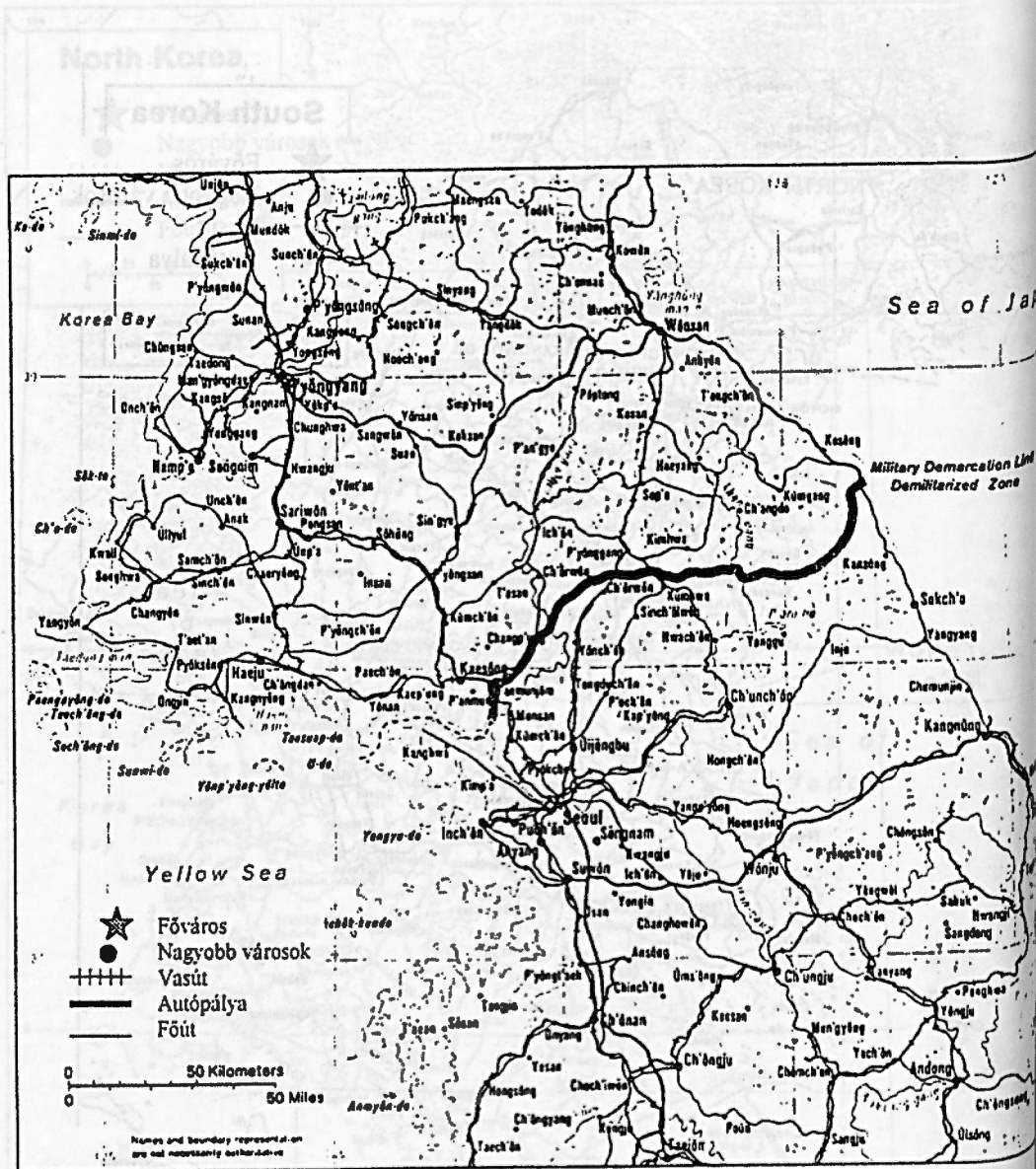

A koreai félsziget  
A demilitarizált terület

